



**6,2" TFT/LCD  
2 DIN NAVIGATION  
DVD RECEIVER**

ITALIANO

ENGLISH

FRANÇAIS

DEUTSCH

ESPAÑOL

***MANUALE ISTRUZIONI • INSTRUCTIONS MANUAL  
NOTICE DE MONTAGE ET D'EMPLOI • GEBRAUCHSANWEISUNGEN  
MANUAL DE INSTRUCCIONES***

***VM 096 • VM097***

## **Precauzioni • Warnings • Précautions • Vorsicht • Precauciones**

- Per l'installazione rivolgersi al personale tecnico qualificato. • Usare solo con impianto elettrico a 12V DC con negativo a massa. • Scollegare il terminale negativo della batteria del veicolo quando si effettuano le connessioni dell'apparecchio. • Quando si sostituisce il fusibile, utilizzarne uno con lo stesso valore di amperaggio. • Non aprire l'unità e non tentare di ripararla, consultare il proprio rivenditore o personale tecnico qualificato. • Assicurarsi che oggetti estranei non entrino all'interno dell'apparecchio, potrebbero causare malfunzionamenti, generare cortocircuiti elettrici o un'esposizione rischiosa ai raggi laser se presenti. • Accendere l'apparecchio solo quando la temperatura dell'abitacolo è nella norma. • Mantenere un volume di ascolto che permetta di udire i suoni provenienti dall'esterno del veicolo (clacson, sirene, etc...) • Non collegare alcun cavo in luoghi dove potrebbe ostacolare il funzionamento dei dispositivi di sicurezza dell'auto.
- *Installation to be carried out by trained technical personnel • Make sure you have 12V DC, with negative-pole to mass • First disconnect negative-pole of the car-battery, then effect car-radio connections • When replacing fuse, always use fuse with same Ampere-value • Never open the unit, nor try to repair yourself. Always ask your Retailer or authorized technical staff • Make sure that no foreign objects fall into the unit, they would cause malfunctions, short-circuits or exposure to dangerous laser-rays • When switching-on, make sure that temperate inside passenger-compartment is at a normal level • Choose a listening-Volume which will allow you to hear external noises (car-horn, sirens etc.) • When placing the cables, keep away from all car security-devices.*
- *Se servir du personnel technique qualifié pour l'installation. • Utiliser uniquement dans des installations électriques à 12V DC avec négatif à masse. • Débrancher le terminal négatif de la batterie lorsqu'on fait les connexions de l'appareil. • Quand on remplace un fusible, se servir d'un autre ayant le même ampérage. • Ne pas ouvrir l'appareil pour essayer de le réparer, contacter votre revendeur ou un personnel technique qualifié • Eviter que des corps étrangers entrent dans l'appareil, car ils peuvent provoquer des mauvais fonctionnements, des courts circuits; éviter aussi l'exposition risquée aux rayons laser si présents. • Allumer l'appareil seulement lorsque la température interne du véhicule est dans la norme • Tenir le volume à un niveau permettant d'écouter les sons en provenance de l'extérieur du véhicule (Klaxon, sirène etc....) • Ne brancher aucun câble dans des endroits pouvant causer les obstacles au fonctionnement des dispositifs de sécurité du véhicule.*
- *Die Installation muss durch technische Fachkräfte vorgenommen werden • Nur bei 12V DC verwenden, mit Negativ-Pol zur Masse • Erst den Negativ-Pol der Auto-Batterie abtrennen, dann die Radio-Anschlüsse herstellen • Beim Auswechseln, immer Sicherungen derselben Ampere-Stärke verwenden • Nie versuchen, das Gerät zu öffnen oder eigenhändig zu reparieren. Immer den Händler bzw. technische Fachkräfte zu Rate ziehen • Sicherstellen, dass keinerlei Fremdkörper in das Gerät eindringen können. Diese würden Betriebsstörungen, Kurzschlüsse oder die Entfaltung gefährlicher Laser-Strahlen verursachen • Gerät nur dann einschalten, wenn die Temperatur im Wagen-Innenraum auf normalem Niveau ist • Lautstärke so einstellen, dass externe Geräusche (Hupe, Sirenen etc.) noch hörbar sind • Kabel fernhalten von allen Sicherheits-Geräten des Wagens.*
- *Para la instalación, contactar exclusivamente con empresas especializadas y personal técnicamente calificados. • Usar solo en vehículos con alimentación de 12V DC y negativo a masa. • Desconectar el terminal negativo de la batería del vehículo cuando se efectúan las conexiones del aparato. • Cuando se sustituye el fusible, utilizar exclusivamente fusibles con el mismo amperaje. • No abrir la unidad y no tentar de repararla, consultar al revendedor o personal técnico calificado. • Asegurarse de que no entren objetos extraños en su interior, podrían causar malfuncionamientos, generar cortocircuitos eléctricos, además se corre el riesgo de una exposición muy perjudicial a los rayos laser, si están presente • Encender el aparato solo cuando la temperatura del habitáculo se haya normalizado. • Mantener un volumen de escucha tal que nos permita escuchar los sonidos del ambiente circunstante. (Claxon, sirenas) • No conectar ningún cable en lugares que podría obstacular el funcionamiento de los dispositivos de seguridad del coche.*

## INSTALLAZIONE • INSTALLATION • INSTALLATION • INSTALLATION • INSTALCIÓN

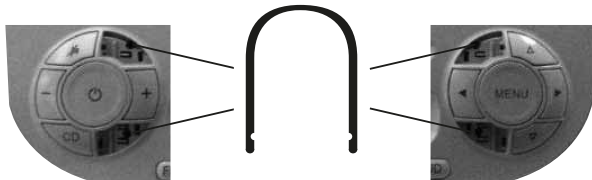

Per asportare l'autoradio originale togliere i quattro finti tasti ed inserire l'estrattore.  
*To lift the Original car-radio, eliminate the four fake-keys and introduce the extractor.*  
*Pour retirer l'autoradio original, enlever les quatre fausses touches et insérer l'extracteur.*  
*Um das Original-Autoradio zu entfernen, die vier Schein-Tasten lösen und Extraktor einsetzen.*  
*Para remover la radio de origen, quitar los cuatros simuladores de teclado e introducir el extractor.*

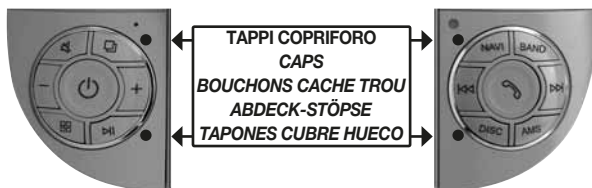

Inserire l'autoradio e i 4 tappi copriforo presenti nella dotazione.  
*Introduce car-radio and the supplied 4 caps.*  
*Pour installer l'autoradio, enlever les quatre bouchons et insérer l'extracteur.*  
*Autoradio und die 4 beigelegten Abdeck-Stöpsel einsetzen.*  
*Introducir el autoradio y los 4 tapones cubre hueco que se suministran en dotación.*



**ATTENZIONE:** Per una corretta installazione asportare il bullone e rondella di fissaggio della gabbia metallica, presente all'interno del vano autoradio.  
**ATTENTION:** For a correct installation, eliminate the fixation-bolt from the metal radio-adapter situated inside the radio-location.  
**ATTENTION:** Pour une installation correcte, retirer le boulon et la rondelle de fixation de la cage métallique qui se trouve dans l'emplacement autoradio.  
**WICHTIG:** für eine korrekte Installation, Stift und Unterlegscheibe von der Metall-Halterung, die sich im Radio-Schacht befindet, entfernen.  
**ATENCIÓN:** Para una correcta instalación quitar el tornillo y la arandela de fijación de la jaula metálica, presente en el interior del hueco del autoradio.

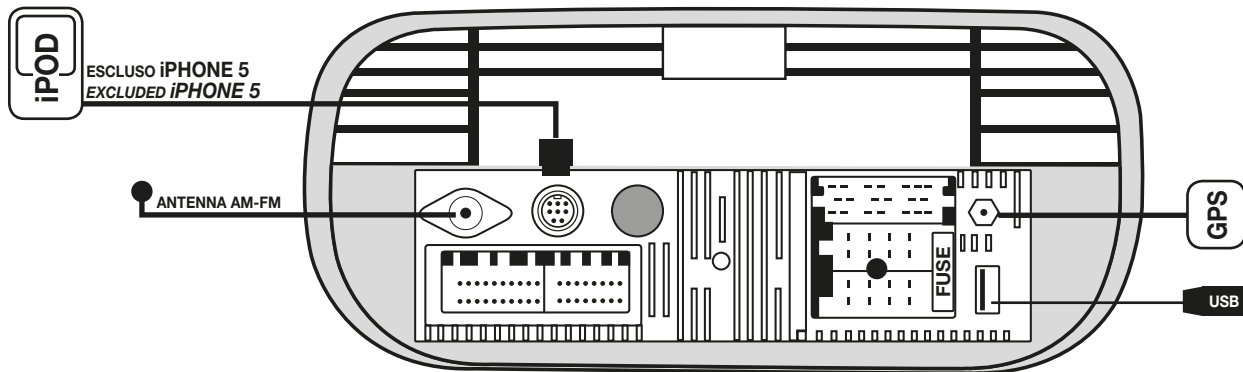

INGRESSO TELECAMERA / CAMERA IN  
 INGRESSO VIDEO / VIDEO INPUT  
 USCITA VIDEO 1 / VIDEO OUTPUT 1  
 USCITA VIDEO 2 / VIDEO OUTPUT 2  
 USCITA SUB W / SUB-WOUTPUT  
 POSTERIORE DESTRO / REAR RIGHT  
 POSTERIORE SINISTRA / REAR LEFT  
 ANTERIORE DESTRO / FRONT RIGHT  
 ANTERIORE SINISTRA / FRONT LEFT

CCD V IN  
 AUX V IN  
 V OUT 1  
 V OUT 2  
 SUB OUT  
 RR OUT  
 RL OUT  
 FR OUT  
 FL OUT

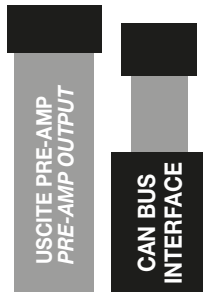
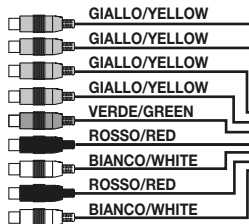

CONNETTORI ORIGINALI CON SISTEMA BLUE&ME  
 ORIGINAL CONNECTORS WITH SYSTEM BLUE&ME

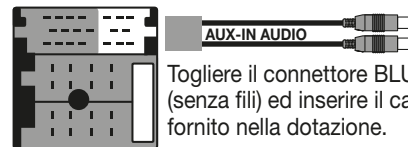

Togliere il connettore BLU (senza fili) ed inserire il cavo fornito nella dotazione.  
 Eliminate the BLUE connector (without cables) and introduce the supplied cable.

CONNETTORI ORIGINALI SENZA SISTEMA BLUE&ME  
 ORIGINAL CONNECTORS WITHOUT SYSTEM BLUE&ME

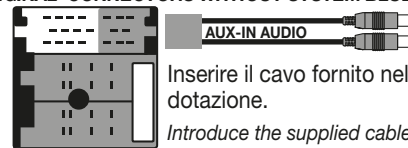

Inserire il cavo fornito nella dotazione.  
 Introduce the supplied cable.

Attenzione: Nel connettore ISO non è presente il cavo per l'accensione dell'amplificatore.

IMPORTANT: the ISO-connector is WITHOUT cable for the amplifier-switch-on.

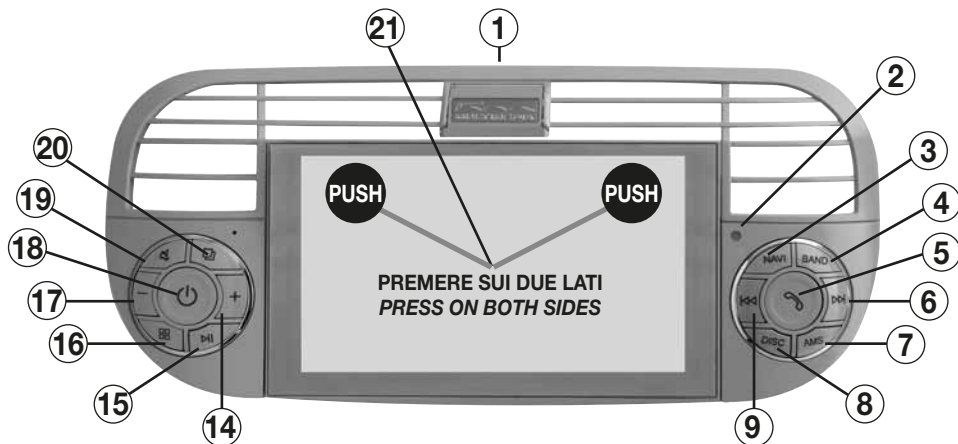

**PRESERE SUI DUE LATI  
PRESS ON BOTH SIDES**

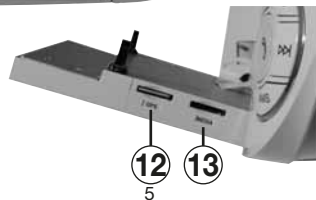
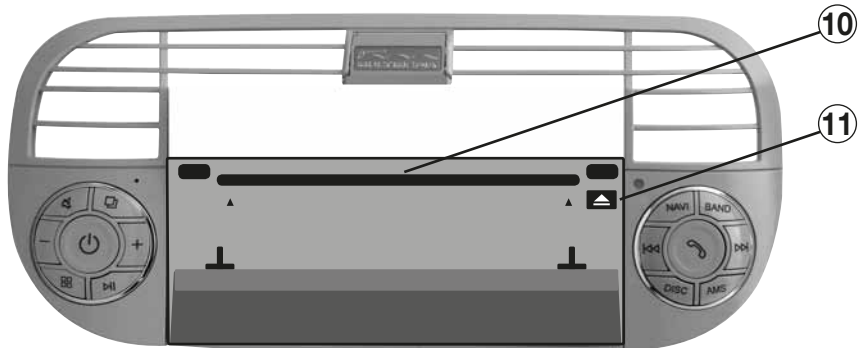

1. Regolazioni flusso aria.
2. Sensore IR
3. NAVI Navigazione
4. BAND Banda radio
5. Invia/Riceve chiamata
- 6-9. Traccia-Capitolo seguente / precedente
7. AMS Banda Radio
8. DISC
10. Feritoia disco
11. Espulsione disco
12. Slot SD Card navigazione
13. Slot SD Card Audio/Video
- 14-17. VOL+/VOL-
15. Avvia/Interrompe riproduzione
16. Torna menù principale
18. Accensione/Spegnimento
19. Attiva/Disattiva volume
20. SRC seleziona sorgenti
21. Apertura vano DVD

1. *Air-Flow-regulation*
2. *IR-Sensor*
3. *NAVI Navigation*
4. *BAND Radio-Band*
5. *Start/Receive Call*
- 6-9. *Track-Chapter after / before*
7. *AMS Radio-Band*
8. *DISC*
10. *CD-Slot*
11. *Eject Disc*
12. *Slot for Navigation-SD*
13. *Slot for Audio/Video-SD*
- 14-17. *VOL+/VOL-*
15. *Start/Interrupt Reproduction*
16. *Back to Main Menu*
18. *ON / OFF*
19. *Activate/Deactivate Volume*
20. *SRC Select Source*
21. *Open DVD-location*

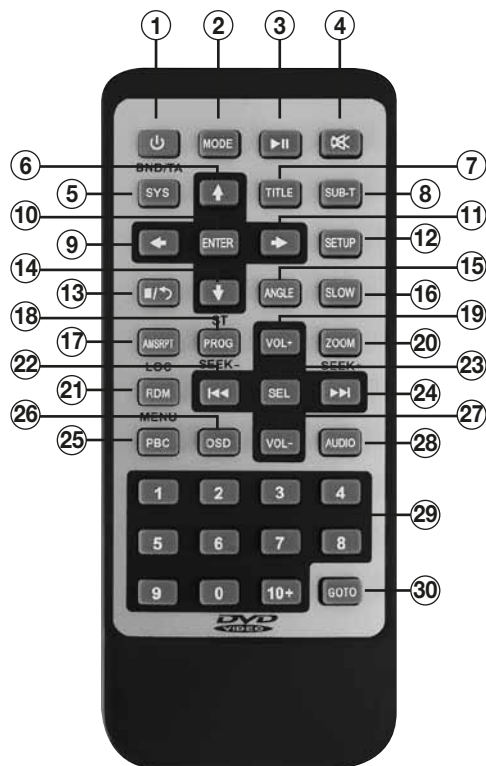

- |                   |                               |                   |                               |
|-------------------|-------------------------------|-------------------|-------------------------------|
| 1.                | Accensione/Spegnimento        | 1.                | On / OFF                      |
| 2. <b>MODE</b>    | Cambia sorgente               | 2. <b>MODE</b>    | Select Source                 |
| 3.                | Avvia/Interrompe riproduzione | 3.                | Start/Interrupt reproduction  |
| 4.                | Attiva/Disattiva volume       | 4.                | Activate/Deactivate Volume    |
| 5. <b>SYS</b>     | Banda radio                   | 5. <b>SYS</b>     | Radio-Band                    |
| 6.                | Muove cursore nel menù        | 6.                | Move cursor within Menu       |
| 7. <b>TITLE</b>   | Menù titoli nei formati DVD   | 7. <b>TITLE</b>   | Titles-Menu for DVD           |
| 8. <b>SUB-T</b>   | Sottotitoli                   | 8. <b>SUB-T</b>   | Subtitles                     |
| 9.                | Muove cursore nel menù        | 9.                | Move cursor within Menu       |
| 10. <b>ENTER</b>  | Conferma selezione nei menù   | 10. <b>ENTER</b>  | Confirm Selection within Menu |
| 11.               | Muove cursore nel menù        | 11.               | Move cursor within Menu       |
| 12. <b>SETUP</b>  | Impostazioni di sistema       | 12. <b>SETUP</b>  | System-Setup                  |
| 13.               | Stop riproduzione nei DVD     | 13.               | Stop reproduction of DVD      |
| 14.               | Muove cursore nel menù        | 14.               | Move cursor within Menu       |
| 15. <b>ANGLE</b>  | Angolo di visione nei DVD     | 15. <b>ANGLE</b>  | Vision-Angle for DVD          |
| 16. <b>SLOW</b>   | Visione rallentata            | 16. <b>SLOW</b>   | Slow Reproduction             |
| 17. <b>AMSRPT</b> | Ripetizione                   | 17. <b>AMSRPT</b> | Repeat                        |
| 18. <b>PROG</b>   | Programmazione riproduzione   | 18. <b>PROG</b>   | Programming playback          |
| 19. <b>VOL+</b>   | Aumento volume                | 19. <b>VOL+</b>   | Increase Volume               |
| 20. <b>ZOOM</b>   | Zoom                          | 20. <b>ZOOM</b>   | Zoom                          |
| 21. <b>RDM</b>    | Riproduzione casuale          | 21. <b>RDM</b>    | Random-Reproduction           |
| 22.               | Traccia precedente            | 22.               | Track before                  |
| 23. <b>SEL</b>    | Controllo livello volume      | 23. <b>SEL</b>    | Volume-Level-Control          |
| 24.               | Traccia successiva            | 24.               | Track after                   |
| 25. <b>PBC</b>    | Menù DVD                      | 25. <b>PBC</b>    | DVD-Menu                      |
| 26. <b>OSD</b>    | Visualizza informazioni DVD   | 26. <b>OSD</b>    | Visualize DVD-information     |
| 27. <b>VOL-</b>   | Diminuisce volume             | 27. <b>VOL-</b>   | Reduce Volume                 |
| 28. <b>AUDIO</b>  | Cambia lingua audio DVD       | 28. <b>AUDIO</b>  | Select DVD-Audio-Language     |
| 29.               | Tastierino numerico           | 29.               | Number-keys                   |
| 30. <b>GOTO</b>   | Salta alla traccia desiderata | 30. <b>GOTO</b>   | Jump to requested Track       |

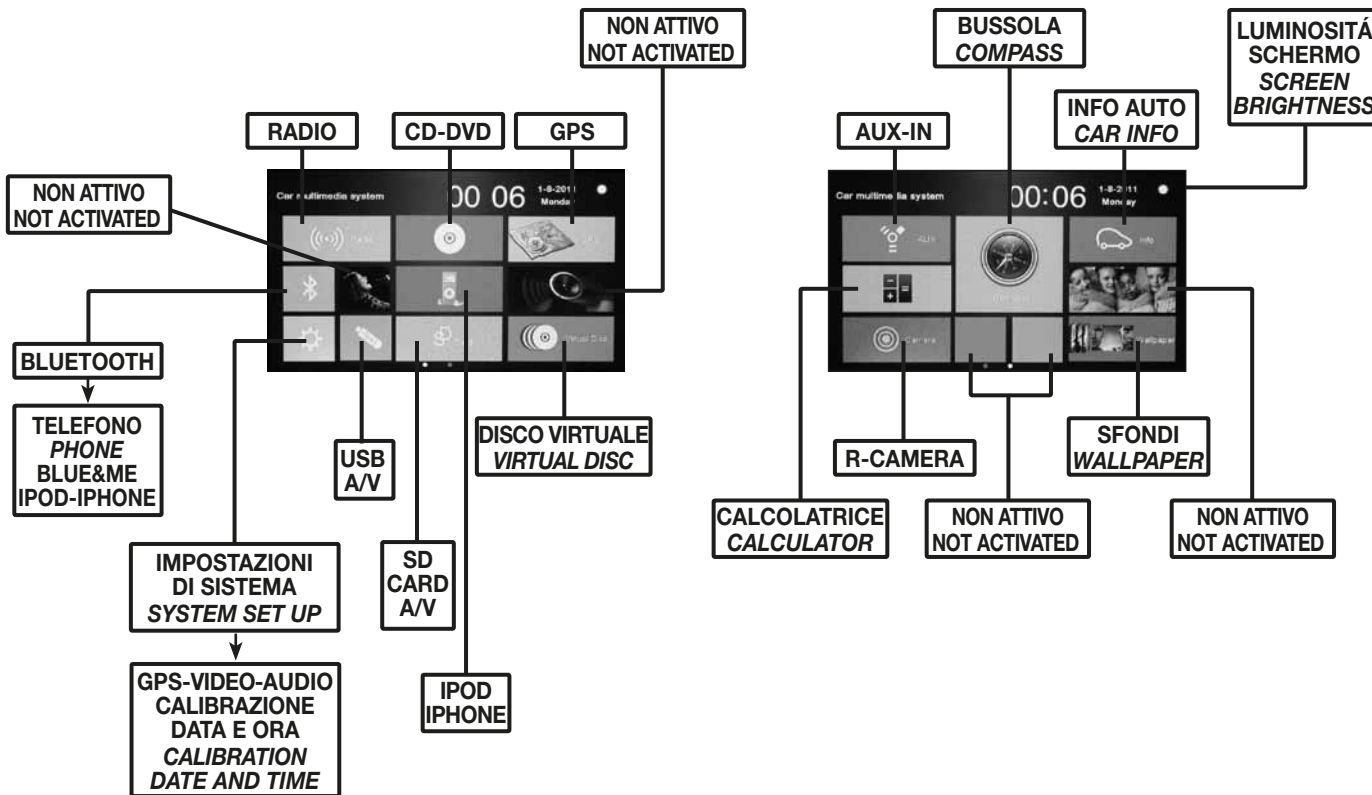

All'accensione dell'autoradio compare il MENU principale.

- Premere l'icona corrispondente alla funzione desiderata.
- Fare scorrere verso destra o sinistra per passare da una schermata all'altra.

When the car-radio is switched-on, the Main MENU will appear.

- Now press icon related to the requested Function.
- Slide right or left, to move screen-pages.



Premere l'icona per accedere alle impostazioni di sistema, poi trascinare verso destra o sinistra per passare da una schermata all'altra.  
*Press icon to enter the System-Setup, then slide right or left, to move screen-pages.*

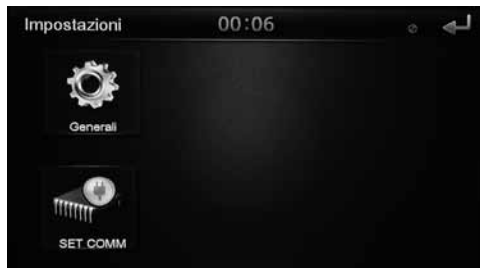

### GPS SET NAVIGAZIONE

Permette di impostare il file eseguibile per l'avvio del software di navigazione. Una volta inserita la micro SD Card delle mappe selezionare la cartella MobileNavigator e cliccare su mobilenavigator.exe.

### SETTING GPS-NAVIGATION

*This function holds the Executive-file needed to start the Navigation-software. Once the navigation-micro-SD has been introduced, select Folder MobileNavigator and click mobilenavigator.exe.*



### VIDEO

- **BRIGHTNESS** Regola la luminosità dello schermo.
- **CAMERA SETUP** Permette di invertire la visione della retrocamera da normale a speculare.
- **FORBID PLAY ON RUN** Attiva/Disattiva la visione in movimento dei filmati.

**ATTENZIONE:** È severamente vietato attivare questa funzione. La visione deve essere vincolata al freno a mano.

### VIDEO

- **BRIGHTNESS** Choose screen-brightness.
- **CAMERA SETUP** Choose camera-vision Normal / Mirror.
- **FORBID PLAY ON RUN** Activate/Deactivate Video-vision while moving. **ATTENTION:** in certain Countries, the activation of this Function is severely forbidden by Law. In such cases, vision must be put in relation with the hand-brake.





## AUDIO

- **EQ OFF** Modifica le impostazioni di fabbrica con 8 diverse modalità di equalizzazione preimpostate: POP-ROCK-METAL ed è possibile regolare i livelli di alti, medi, bassi, sub e volume.
- **Per ottimizzare il punto di ascolto**
- **BEEP** Attiva/Disattiva suono tasti
- **LOUD** Esaltazione basse frequenze
- **GPS MIX** Possibilità di miscelare la voce di navigazione alla sorgente in riproduzione.
- **Riporta in EQ OFF l'equalizzatore e in posizione centrale bilanciamento e fader.**

## AUDIO

- **EQ OFF** Modify Factory-Settings using 8 pre-set Equalizer-Modes: POP-ROCK-METAL. Possibility of setting levels of High, Medium, Bass, Sub and Volume.
- **Optimizing the Listening-point.**
- **Activate/Deactivate key-tone**
- **Boosting low Frequencies**
- **Possibility of mixing the navigation-voice with the Source being played.**
- **Set equalizer back to EQ OFF and Balance+Fader to their central position.**



## CALIBRAZIONE

Premere YES per avviare la calibrazione e toccare lo schermo nella sequenza indicata. Al termine l'unità tornerà al menù IMPOSTAZIONI.



### STEER

COMANDI AL VOLANTE. Non modificare queste impostazioni, sono gestite dall'interfaccia CAN-BUS



### SET COM

Seriale GPS. Non modificare questa impostazione.

## CALIBRATION

Press YES to start Calibration. Then touch the Screen as per given sequence. At the end, unit will return to the Setup-Menu.



### STEER

STEERING-WHEEL COMMANDS. Do NOT modify these settings. They are governed by the CAN-BUS-Interface.



### SET COM

GPS-Serial-number. Do NOT modify this set-up.



## DATA E ORA

OROLOGIO E DATA Posizionarsi sulla voce da modificare ed effettuare le modifiche. TIME ZONE per impostare zona oraria.

## DATE AND TIME

CLOCK AND DATE To change date and time. TIME ZONE Choose related time-zone for clock-setting.



## GENERALI







Impostazioni non accessibili in quanto modificano parametri sensibili dell'auto.

## GENERAL







Settings not possible, as they would modify car-sensible parameters.



**RADIO**

-  Premere brevemente per ascoltare 10 secondi di ogni frequenza memorizzata  
Tenere premuto per ricerca e memorizzazione delle prime 6 frequenze per ogni banda
-  Premere brevemente per effettuare la ricerca manuale, tenere premuto per la ricerca automatica
-  Equalizzatore
-  Loudness
-  Stereo/Mono indicato dal simbolo **ST**
-  Imposta la frequenza direttamente dallo schermo
-  Ritorna al menù principale

**RADIO**

-  Press briefly, in order to listen 10 seconds of each memorized Frequency.  
Research and memorize the first 6 stations of each band. Keep pressed.
-  Press briefly, to effect manual Research. Keep pressed, to effect automatic Research.
-  Equalizer
-  Loudness
-  Stereo/Mono marked by the symbol **ST**
-  Set Frequency directly on the screen
-  Back to Main Menu



**RADIO RDS**

Scorrendo il menù sulla parte in basso dello schermo verso sinistra verranno visualizzate le impostazioni RDS:

- AF Attiva/Disattiva la ricerca automatica della frequenza alternativa
- TA Attiva/Disattiva la ricerca di emittenti con trasmissione dell'informazione sul traffico
- PTY Imposta il volume dell'avviso sul traffico
-  <sup>(c)</sup> Ricerca frequenze radio locali

**RADIO RDS**

Sliding the Menu at the bottom, to the left, RDS-settings will be shown:

- AF Activate/Deactivate autom.Research of Alternative Frequency
- TA Activate/Deactivate Research of Stations broadcasting traffic-information
- PTY Volume-setting for traffic-announcements
-  <sup>(c)</sup> Set local Frequencies



### DISCO

All'inserimento di un DVD, l'unità automaticamente avvia il menù principale del film.

- Avviare il film seguendo le indicazioni del DVD.
- Toccare lo schermo per accedere ai comandi:
  - ▶|| Avvio/Pausa riproduzione
  - Interrompe la riproduzione
  - ◀◀◀▶▶▶ Avanti/Indietro veloce
  - ◀◀◀▶▶▶ Salta alla traccia precedente/successiva
  - ◀ Visualizza barra volume/avanzamento film
  - ▶ Passa al menù seguente

### DISC

When introducing a DVD, the unit will automatically show the DVD Main-Menu.

- Start film-reproduction, by following the DVD-instructions.
- Touch screen, to effect commands:
  - ▶|| Start/Pause reproduction
  - Interrupt Reproduction
  - ◀◀◀▶▶▶ Fast Forward/Backward
  - ◀◀◀▶▶▶ Jump to Track before/after
  - ◀ Show Bar for Volume/Film-progress
  - ▶ Move to Menu after

### DISCO

- 🔍 Zoom immagine
- 🔊 Cambia lingua audio del DVD
- 📄 Torna al menù titoli
- TIT Funzione non disponibile nei DVD
- 🔄 Ripetizione traccia/capitolo/disco
- 🗨️ Cambia lingua sottotitoli.
- 🔢 Passa alla traccia tramite tastierino
- 🏠 Torna al menù seguente
- 🎲 Riproduzione casuale
- 🌐 Non abilitato

### DISC

- 🔍 Zoom picture
- 🔊 Change DVD-Audio-Language
- 📄 Back to Titles-Menu
- TIT Function not available on DVD
- 🔄 Repeat Track/Chapter/Disc
- 🗨️ Select Subtitles-Language
- 🔢 Go to Track by means of number-keys
- 🏠 Back to Menu after
- 🎲 Random-Reproduction
- 🌐 Not activated.



### GPS

L'unità è compatibile con le mappe di navigazione iGO Primo. Per Europa completa utilizzare NV980, NV970 per l'Italia distribuite da Phonocar. Prima di avviare la navigazione effettuare l'impostazione del file esecutivo nelle impostazioni (vedi pag.8). Per l'utilizzo seguire le istruzioni presenti nella mappa di navigazione.

### GPS-NAVIGATION

The unit is compatible with the navigation-maps iGO Primo. For all European countries, use our NV980 (NV970 for Italy). Before starting navigation, select the executive-file available at Settings (page 7). Then follow the instructions delivered with the navigation-maps.

## BLUETOOTH

L'unità dispone di un modulo Bluetooth che permette di effettuare chiamate vivavoce sui telefoni compatibili a questa funzione.

Se la vettura dispone del sistema FIAT BLUE&ME l'unità riconosce automaticamente il sistema ed eseguirà le stesse funzioni della radio originale. E' comunque possibile utilizzare in contemporanea anche il Bluetooth dell'unità, con un altro telefono o dispositivo Bluetooth.

Se vengono connessi entrambi i sistemi, in fase di chiamata l'unità darà priorità al telefono in conversazione.

## BLUETOOTH

*The unit is equipped with a Bluetooth-module allowing to effect hands-free-calls from mobile-phones compatible with this function.*

*When the car is fitted with the FIAT BLUE&ME-system, the unit automatically recognizes this system and will consequently carry out the same functions as the Original car-radio.*

*It is possible, in any case, to use both systems contemporaneously, on a second mobile-phone or Bluetooth-device. When both systems are connected, the unit will automatically grant priority to the phone already involved in a conversation.*



## BLUE&ME

Accoppiare il telefono secondo il manuale auto.

- L'accettazione o il rifiuto della chiamata deve essere effettuata dai comandi a volante. attiva richieste vocali. Premendo il tasto sui comandi al volante l'unità visualizzerà VOICE.

USB CONTROL COMMAND controlla le funzioni della sorgente inserita nella porta USB presente sull'auto. Può riprodurre solo file musicali e non memorizza l'ultima posizione. Salta alla traccia precedente/successiva Avvia riproduzione

■ Interrompe riproduzione

## BLUE&ME

*Couple the mobile-phone as per the car Instructions.*

- Accept/Refuse call by using the steering-wheel commands. Activate Vocal Commands. By pressing the related steering-wheel key, unit will show VOICE.

*USB CONTROL COMMAND. Checking the functions of the source connected at the car USB-port suitable only for musical files and without last-position-memory. Jump to Track before/after Start reproduction*

*■ Interrupt reproduction*



## BLUETOOTH - ACCOPPIAMENTO TELEFONO

- Attivare la funzione bluetooth sul telefono e ricercare nuovi dispositivi.
- Selezionare CARKIT ed inserire la password 0000 quando richiesta e permettere all'unità di connettersi automaticamente.

Una volta accoppiato è possibile effettuare il download della rubrica per accedere alla rubrica per iniziare il download.

Lo scaricamento della rubrica può impiegare diversi minuti, in base al numero dei contatti presenti sul proprio telefono.

## BLUETOOTH - PHONE-COUPLING

- Activate Bluetooth-function on the mobile-phone and search for new devices
- Select CARKIT and introduce password 0000 on request. Allow the unit to get automatically connected. Once coupled, it is possible to down-load the phone-book:

enter the phone-book

start down-loading.

*Downloading will require a few minutes, depending on the number of contacts available on the phone-book of your mobile-phone.*



**EFFETTUARE UNA CHIAMATA**

Selezionare Bluetooth dal menù principale. Premere una delle icone presenti sullo schermo per chiamare da uno degli elenchi.

- Effettuate/Perse/Ricevute Rubrica
- Musica con telefono protocollo A2DP

Diversamente digitare il numero da chiamare sul tastierino e premere (cornetta verde) per inviare la chiamata.

**RICEVERE UNA CHIAMATA**

All'arrivo di una chiamata sullo schermo si visualizza il numero del chiamante e il nominativo se la rubrica è sincronizzata.

- per rispondere.
- per rifiutare.

**STARTING A PHONE-CALL**

Select Bluetooth from the Main Menu. Press one of the icons shown on the screen, to start phone-call from one of the phone-books.

- Started/Lost/Received calls Phone-book
  - Music with A2DP-compatible mobile-phones
- You can dial the phone-number also on the number-keys and press (green receiver) to start the call.

**RECEIVING A PHONE-CALL**

When a phone-call arrives, the screen will show the calling phone-number and its name, if the phone-book has been synchronized.

- Answer the call.
- Refuse the call.



**CHIAMATE DURANTE LA NAVIGAZIONE**

In caso di arrivo di una chiamata durante la navigazione sullo schermo comparirà PHONE se attivo il sistema BLUE&ME oppure, se attivo il Bluetooth del dispositivo, il numero del chiamante con le relative icone.

**PHONE-CALLS DURING NAVIGATION-PROCESS**

When a phone-call arrives during navigation-process, the screen will show PHONE, when BLUE&ME-system is activated. On the other hand, when the Bluetooth-system is activated, the screen will show the calling phone-number and related icons.



**RIPRODUZIONE MUSICA BLUETOOTH**

- 🎵 Attiva bluetooth riproduzione musica.
- È possibile ascoltare i brani musicali se il telefono connesso supporta il profilo A2DP.
- Con protocollo AVRCP sarà possibile controllare i brani musicali direttamente dal touch screen.
- ⏮️🔁🔼 Brano precedente/successivo.
- ▶️⏸️ Avvia/interrompe la riproduzione

**BLUETOOTH MUSIC-PLAYBACK**

- 🎵 *Activate Music-Reproduction through Bluetooth.*
- When the mobile-phone supports A2DP, you can listen to musical files.*
- When the mobile-phone supports AVRCP, you can manage the musical tracks directly on the Touch-screen.*
- ⏮️🔁🔼 *Track before/after.*
- ▶️⏸️ *Start/interrupt reproduction.*



**MODALITA' IPOD**

- L'unità può riprodurre solo file audio.  
 Compatibilità: iPod o iPhone (fino a 4S).  
 La riproduzione si avvia al momento della connessione dall'ultimo brano riprodotto.
- 🔁 Ripetizione traccia/album/playlist
  - 🔀 Riproduzione casuale
  - ⏮️🔁🔼 Salta a traccia precedente/successiva
  - ▶️ Avvia riproduzione
  - ⏸️ Pausa riproduzione
  - ⏸️ Equalizzatore
  - 🔊 Loudness
  - ⏴⏵ Spostamento nelle Playlist

**IPOD-MODE**

The unit reproduces only Audio-files.  
 Compatibility: iPod or iPhone (up to 4S).  
 Once connected, reproduction will start from the last reproduced track.

- 🔁 Repeat Track/Album/Playlist
- 🔀 Random Reproduction
- ⏮️🔁🔼 Jump to Track before/after
- ▶️ Start playback
- ⏸️ Pause reproduction
- ⏸️ Equalizer
- 🔊 Loudness
- ⏴⏵ Shift in playlist





### USB-SD CARD-CD

All'inserimento del supporto l'unità riproduce la prima traccia musicale in ordine alfabetico. Premere sulla traccia desiderata per visualizzare i dettagli del file e per gestirne la riproduzione.

- Musica
- Video
- Immagini
- Per scorrere le schermate dei file
- Per scegliere numero traccia
- Per sfogliare le cartelle

### USB-SD-CD

Once the support is introduced, the unit will reproduce the first musical track, available in alphabetical order. Select the requested track, to visualize the file-details, then ask for reproduction.

- Music
- Video
- Pictures
- Scroll the files.
- Select Track-number.
- Scroll the Folders.



### USB-SD CARD-CD

- Salta a traccia precedente/successiva
- Avvia riproduzione
- Pausa riproduzione
- Equalizzatore Loudness
- Ripete traccia/album.
- Riproduzione casuale
- Per tornare al menù precedente

Con ID3 TAG all'interno del file, verranno visualizzati Album, Artista e Brano musicale. **ATTENZIONE:** in molti brani MP3 creati da iTunes, ID3 TAG non viene riconosciuto, si visualizzerà solo il nome del file.

### USB-SD-CD

- Go to Track before/after.
- Start reproduction
- Pause reproduction
- Equalizer Loudness
- Repeat Track/Album/Playlist.
- Random Reproduction.
- Back to Menu before.

Whit ID3-TAG-information, the screen will show Album/Artist/Track. **IMPORTANT:** many MP3-tracks, created through iTunes, are NOT recognized as ID3-TAG, so that the unit will show the File-name only.



### RIPRODUZIONE VIDEO

Selezionare per visualizzare i file. Selezionare il file desiderato per avviare la riproduzione.

- Avvio/Pausa riproduzione
- Interrompe la riproduzione
- Avanti/Indietro veloce
- Salta alla traccia precedente/successiva
- Visualizza volume/avanzamento film
- Passa al menù seguente

### VIDEO-PLAYBACK

Selecte to visualize files. Select requested file, to start reproduction.

- Start/Pause reproduction.
- Interrupt reproduction.
- Fast Forward/Backward
- Go to Track before/after
- Visualize Volume/Film-progress
- Go to Menu after



### RIPRODUZIONE VIDEO

- Zoom
- Audio mono-destra-sinistra-mix mono
- Torna al menù files
- Funzione non disponibile
- Ripetizione traccia/capitolo/disco
- Cambia lingua sottotitoli
- Passa alla traccia desiderata
- Passa al menù seguente

### VIDEO-PLAYBACK

- Zoom
- Audio mono-right-left-mix mono
- Back to Files-Menu
- Function not available
- Repeat Track/Chapter/Disc
- Select Subtitles-Language
- Go to requested Track
- Go to Menu after



### RIPRODUZIONE IMMAGINI

- Avvia/Pausa riproduzione immagini
- Stop riproduzione
- Funzione non disponibile
- Salto immagine precedente/successiva
- Funzione non disponibile
- Passa menù successivo

### PICTURES-PLAYBACK

- Start/Pause pictures-reproduction
- Stop reproduction
- Function not available
- Go to picture before/after
- Function not available
- Go to Menu after



### RIPRODUZIONE IMMAGINI

- Zoom immagine
- Funzione non disponibile
- Funzione non disponibile
- Funzione non disponibile
- Ripetizione riproduzione
- Funzione non disponibile
- Passa all'immagine desiderata.
- Passa menù successivo
- Non abilitato
- Non abilitato

### PICTURES-PLAYBACK

- Zoom picture
- Function not available
- Function not available
- Function not available
- Repeat reproduction
- Function not available
- Go to requested picture.
- Go to Menu after
- Not activated
- Not activated





Immagazzinamento CD  
CD-charging



Collocazione CD  
CD-loading



Trasferimento brani  
Track transfer

## VIRTUAL DISC

La funzione VIRTUAL DISC permette di immagazzinare fino a 10 CD musicali in formato non compresso, direttamente nella memoria interna dell'unità, come se fosse presente un caricatore CD da 10 dischi.

Una volta trasferiti sarà possibile ascoltarli scegliendo tra le icone presenti sullo schermo.

## IMMAGAZZINAMENTO DISCHI

- Inserire il primo CD e premere ●.
- Selezionare la posizione dove lo si vuole immagazzinare e premere ●.

L'unità inizierà il trasferimento di tutti i brani presenti sul disco, l'operazione impiegherà diversi minuti dipendenti dalla durata del disco. Terminato il caricamento sullo schermo verrà visualizzata la schermata iniziale del VIRTUAL DISC e inizierà automaticamente la riproduzione. Per inserire altri dischi ripetere la procedura. Per eliminare un disco dalla memoria, selezionarlo e poi premere l'icona .

- ▶ Avvia/Pausa riproduzione immagini
- Stop riproduzione
- Registrazione disco in memoria
- ◀▶ Salto immagine precedente/successiva
- Ripetizione
- ⌘ Riproduzione casuale

## VIRTUAL DISC

The function VIRTUAL DISC stores up to 10 NON-compressed musical CDs, directly into the integrated memory of the unit, as if there was a CD-charger for 10 discs.

Once stored, you can listen to the CDs, by choosing them from the icons on the screen.

## CD-STORAGE

- Introduce the first CD and press ●.
- Select the position where to store and press ●.

The unit will start transferring all Tracks available on the CD. This operation will take some minutes, depending on the length of the CD. Once the storage has been concluded, the screen will return to the first page of VIRTUAL DISC and automatically start reproduction. To store further CDs, repeat the above procedure.

To cancel a CD from the memory, select the related CD and press the icon .

- ▶ Start/pause reproduction
- Stop reproduction
- Register CD into Memory
- ◀▶ Go to Track before/after
- Repeat
- ⌘ Random reproduction

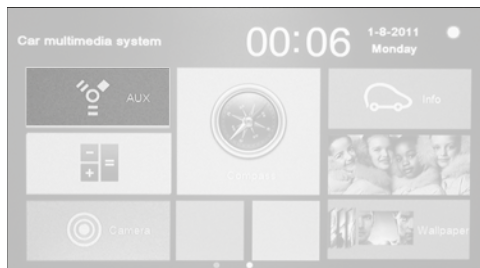

**INGRESSO AUX IN (AUDIO E VIDEO)**

L'icona attiva sia l'audio che il video.

- Audio: tramite ingresso AUX-IN
- Video: tramite ingresso AUX V-IN.

**AUX-IN-INPUT (AUDIO AND VIDEO)**

Icon activates both Audio and Video.

- Audio: through AUX-IN-input
- Video: through AUX V-IN-input

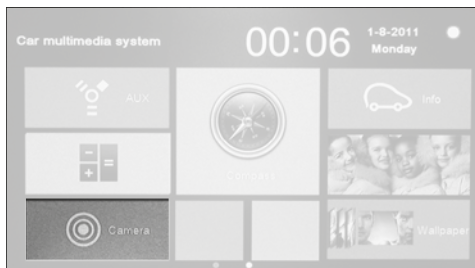

**RETROCAMERA**

E' possibile collegare una retrocamera all'ingresso specifico CAMERA (posteriore).

L'unità visualizza automaticamente l'immagine della telecamera collegandosi con la luce di retromarcia (Vedi collegamenti pag. 4).

Per visualizzare in qualunque momento l'immagine della telecamera premere l'icona " © CAMERA" nel menù principale.

**REAR-CAMERA**

*You can connect a rear-camera to the specific CAMERA-input (rear). The unit will automatically visualize the pictures of the connected rear-camera, connecting itself to the reverse-gear-lights (see Connections at page 4).*

*To visualize, at any moment, the pictures of the rear-camera, press icon*

*" © CAMERA" on the Main Menu.*



**WALLPAPER - CAMBIO SFONDO**

- Per accedere agli sfondi precaricati.
- Visualizzare gli sfondi disponibili trascinando le schermate da destra a sinistra.
- Selezionare quello desiderato e premere per confermare.

**Per caricare sfondi personalizzati dalla SD Card:**

- Caricare sulla micro SD Card di navigazione un immagine JPG con risoluzione 800x480.
- Selezionare SD Card nell'ultima schermata del menù WALLPAPER.
- Scegliere il file, premere OK per confermare e l'immagine verrà utilizzata come sfondo.

**Sostituzione logo visualizzato all'accensione:**

- Entrare nel menù WALLPAPER.
  - Selezionare l'icona .
  - Digitare il codice di accesso 0000.
  - Scegliere il proprio logo, confermare e premere OK.
- Il nuovo logo si visualizzerà alla accensione successiva.

**WALLPAPER – SELECT WALLPAPER**

- Enter the pre-selected wallpapers
  - Visualize the available wallpapers by sliding the pages from right to left.
  - Select one of the wallpapers and press to confirm.
- Storing personalized wallpapers from an SD-card:
- Onto the navigation micro-SD, store a JPG-picture having a resolution of 800x480.
  - Select SD-Card from the last page of the WALLPAPER-Menu.
  - Select the file, press OK to confirm. This picture will now be used as Wallpaper.
- Replace Switch-on-Logo:
- Enter the Menu WALLPAPER.
  - Select icon .
  - Digit entry-code 0000.
  - Select the wanted logo, confirm and press OK.
- This new logo will appear as from the next switch-on.*

**CALCOLATORE**

Funzione per effettuare calcoli su schermo.

**COMPASS**

Bussola con punti cardinali.

**INFO**

Visualizza alcune funzioni del computer di bordo e lo stato del BLUE&ME (se presente).

**CALCULATOR**

*This Function allows you to make calculations on the screen.*

**COMPASS**

*Compass with cardinal points.*

**INFO**

*Visualizing some board-computer functions and BLUE&ME-status (if available).*

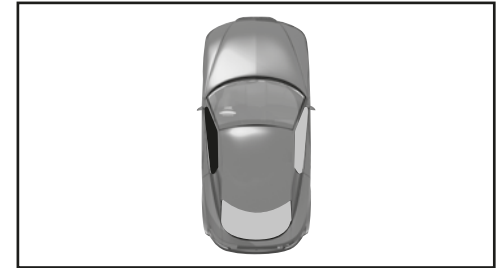
**CONTROLLO CHIUSURA PORTIERE**

L'unità controlla lo stato delle portiere ad ogni accensione. Se viene rilevata una anomalia, sullo schermo compare il disegno della vettura con l'indicazione della portiera aperta. I comandi dell'unità sono inibiti fino alla risoluzione dell'anomalia.

**DOOR-LOCKING CONTROL**

*At every switch-on, the unit checks the status of the car-doors. In case of anomalies, the screen will show the sketch of a car, indicating the door left open.*

*The commands of the unit will not react until the anomalies are removed.*

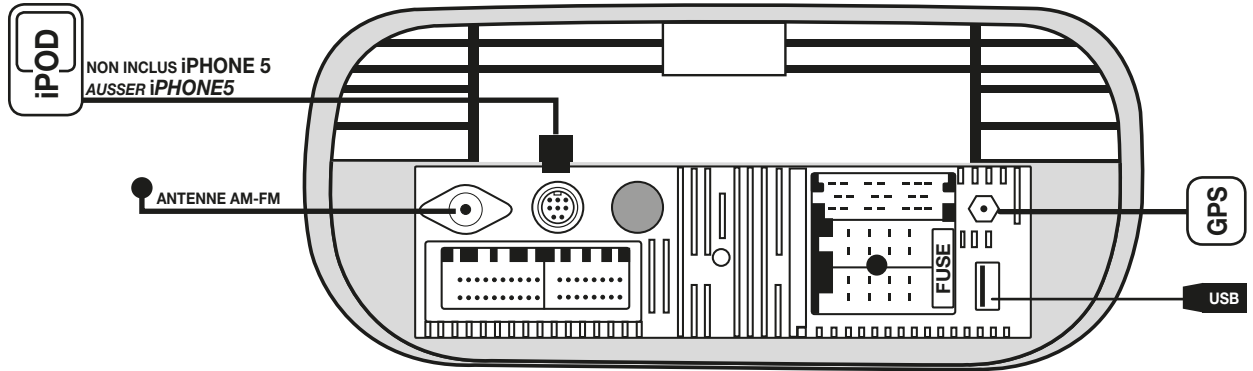

ENTRÉES CAMÉRA / KAMERA EINGANG  
 ENTRÉES VIDÉO / EINGANG VIDEO  
 SORTIE VIDEO 1 / AUSGANG VIDEO 1  
 SORTIE VIDEO 2 / AUSGANG VIDEO 2  
 SORTIE SUB-W / AUSGANG SUB-W  
 POSTÉRIEURE DROITE / HECK RECHTS  
 POSTÉRIEURE GAUCHE / HECK LINKS  
 ANTÉRIEURE DROITE / FRONT RECHTS  
 ANTÉRIEURE GAUCHE / FRONT LINKS

CCD V IN  
 AUX V IN  
 V OUT 1  
 V OUT 2  
 SUB OUT  
 RR OUT  
 RL OUT  
 FR OUT  
 FL OUT

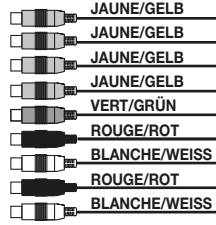

**SYSTÈME DE CONNEXION AVEC ORIGINAL BLUE & ME  
 STECKSYSTEM MIT ORIGINAL BLUE & ME**



Enlever le connecteur BLEU (Sans fils) et insérer le câble offert.  
*BLAUEN Stecker (ohne Kabel) entfernen und beigelegtes Kabel einsetzen.*

**SYSTÈME DE CONNECTEURS D'ORIGINE SANS BLUE & ME  
 ORIGINAL ANSCHLÜSSE SYSTEM OHNE BLUE & ME**



Insérer le câble fournit dans la confection.  
*Beigelegtes Kabel einsetzen.*

**Attention:** Dans le connecteur ISO il n'y a pas le câble pour l'allumage de l'amplificateur

**WICHTIG:** das Verstärker-Stromkabel ist im ISO-Stecker NICHT enthalten.

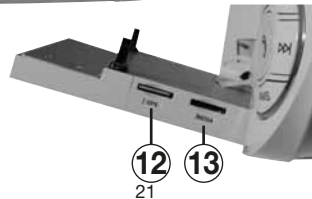
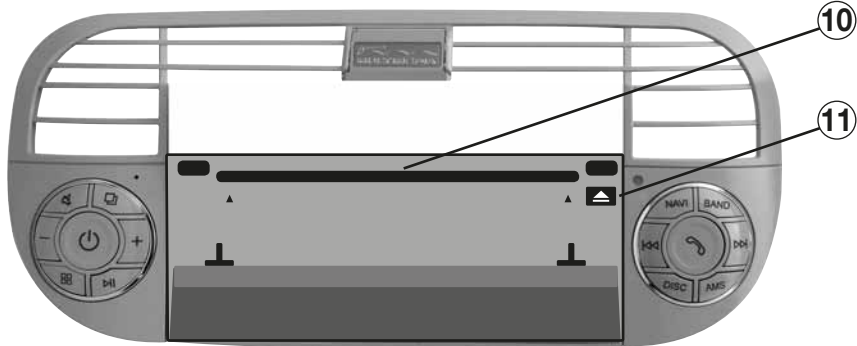
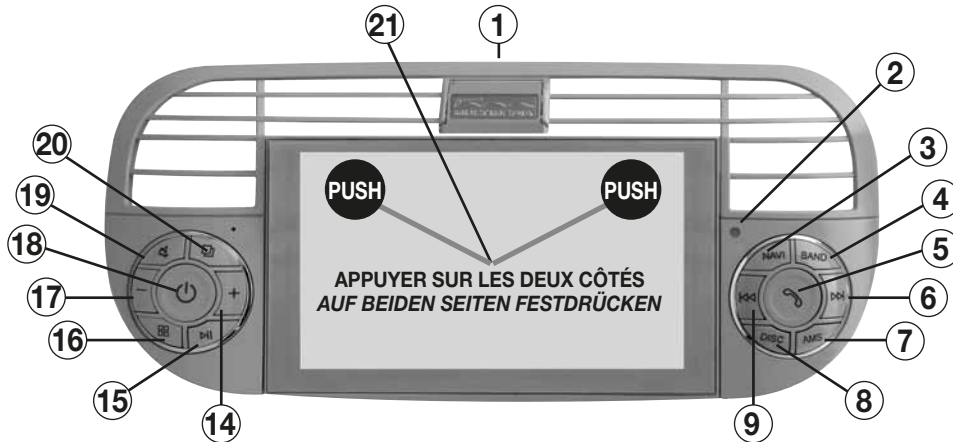

1. Réglages flux d'air.
2. Senseur IR
3. NAVI Navigation
4. BAND Bande radio
5. Lance/Reçoit l'appel
- 6-9. Trace - Chapitre suivant / précédent
7. AMS Bande Radio
8. DISC
10. Fente insertion disque
11. Expulsion disque
12. Slot Carte SD navigation
13. Slot Carte SD Audio/Vidéo
- 14-17. VOL+/VOL-
15. Commence /Interrompt reproduction
16. Retourne au menu principal
18. Allumage/Extinction
19. Active/Désactive volume
20. SRC sélectionne sources
21. Ouverture compartiment DVD

1. Luft-Zufuhr-Regulierung
2. IR-Sensor
3. NAVI Navigation
4. BAND Radio-Band
5. Anruf starten/empfangen
- 6-9. Stück/Kapitel danach / davor
7. AMS Radio-Band
8. DISC
10. CD-Öffnung
11. CD-Auswurf
12. Navigations-SD-Öffnung
13. Audio/Video-SD-Öffnung
- 14-17. VOL+/VOL-
15. Wiedergabe starten/stoppen
16. Zurück zum Hauptmenü
18. EINSCHALTEN / AUSSCHALTEN
19. Lautstärke aktivieren / deaktivieren
20. SRC Quelle wählen
21. DVD-Fach öffnen

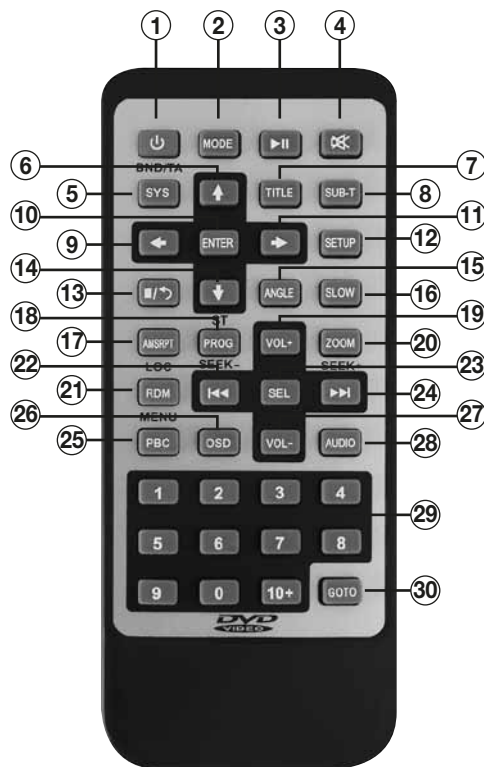

1. Allumage/Extinction
2. **MODE** Change source
3. Commence/Interrompt reproduction
4. Active/Désactive volume
5. **SYS** Bande radio
6. Bouge curseur dans le menu
7. **TITLE** Menu titres dans les formats DVD
8. **SUB-T** Sous-titres
9. Bouge curseur dans le menu
10. **ENTER** Confirme sélection dans les menus
11. Bouge curseur dans le menu
12. **SETUP** Réglages de système
13. Stop reproduction dans les DVD
14. Bouge curseur dans le menu
15. **ANGLE** Angle de vision dans les DVD
16. **SLOW** Vision ralentie
17. **AMS RPT** Répétition
18. **PROG** Programmation reproduction
19. **VOL+** Augmente volume
20. **ZOOM** Zoom
21. **RDM** Reproduction casuelle
22. Trace précédente
23. **SEL** Contrôle niveau volume
24. Trace suivante
25. **PBC** Menu DVD
26. **OSD** Visualise les informations DVD
27. **VOL-** Réduit le volume
28. **AUDIO** Change langue audio DVD
29. Clavier numérique
30. **GOTO** Passe à la trace désirée

1. Einschalten / Ausschalten
2. **MODE** Quelle wählen
3. Wiedergabe starten / stoppen
4. Lautstärke aktivieren/deaktivieren
5. **SYS** Radio-Band
6. Läufer im Menü bewegen
7. **TITLE** Titel-Menü bei DVD
8. **SUB-T** Untertitel
9. Läufer im Menü bewegen
10. **ENTER** Wahl im Menü bestätigen
11. Läufer im Menü bewegen
12. **SETUP** System-Einstellungen
13. Bei DVD, Wiedergabe stoppen
14. Läufer im Menü bewegen
15. **ANGLE** Sichtwinkel bei DVD
16. **SLOW** Langsame Wiedergabe
17. **AMS RPT** Wiederhole
18. **PROG** Wiedergabe-Programmierung
19. **VOL+** Lautstärke erhöhen
20. **ZOOM** Zoom
21. **RDM** Wahllose Wiedergabe
22. Stück davor
23. **SEL** Lautstärke-Niveau-Kontrolle
24. Stück danach
25. **PBC** DVD-Menü
26. **OSD** DVD-Infos ausweisen
27. **VOL-** Lautstärke reduzieren
28. **AUDIO** Wahl der DVD-Audio-Sprache
29. Nummern-Tasten
30. **GOTO** Sprung zum gewünschten Stück

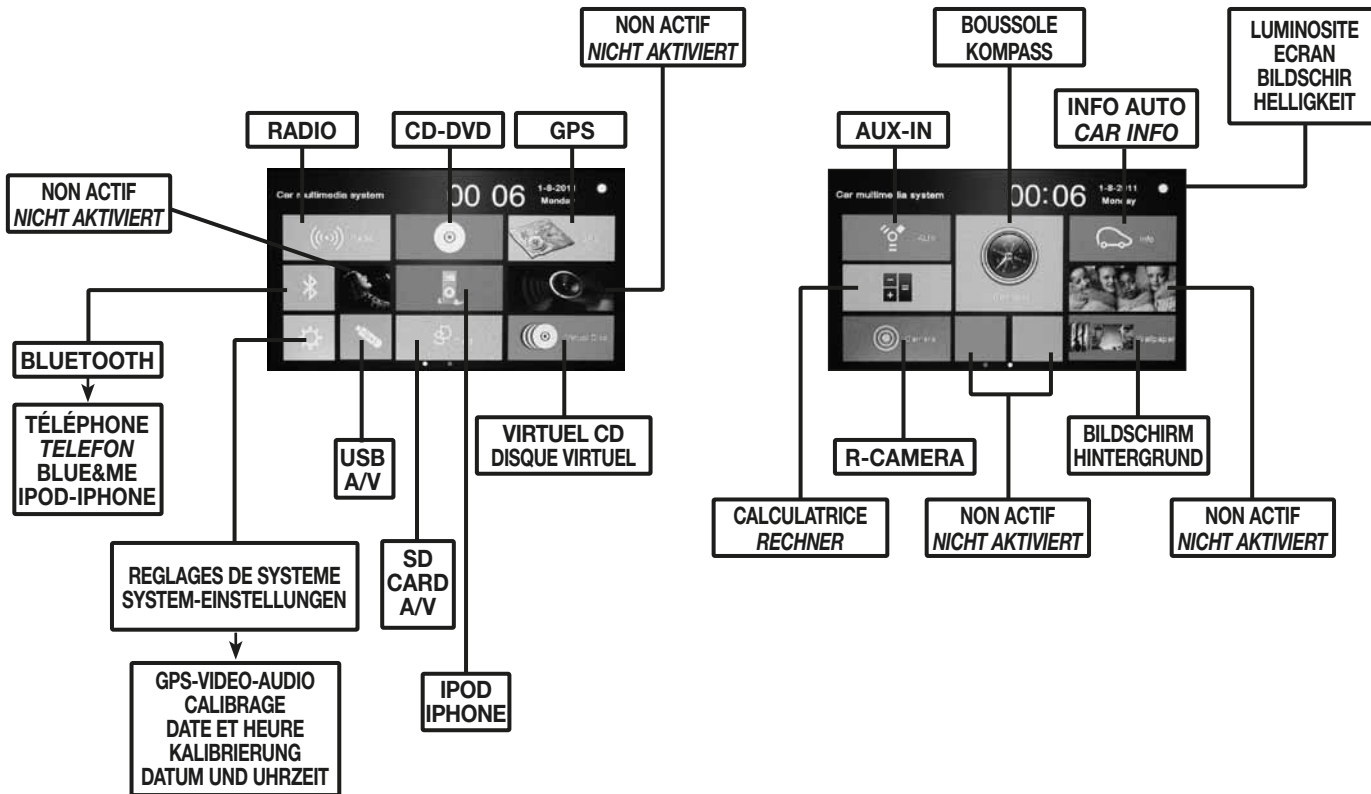

Le MENU principal apparaît à l'allumage de l'autoradio.

- Appuyer l'icône correspondante à la fonction désirée.
- Faire défiler vers la droite ou vers la gauche pour passer d'une page-écran à l'autre.

Beim Einschalten des Autoradios erscheint das Hauptmenü.

- Je nach gewünschter Funktion, auf die entsprechende Ikone drücken.
- Das Umblättern erfolgt durch Abstreifen des Bildschirms nach rechts oder links.





Appuyer l'icône pour accéder aux réglages du systèmes, ensuite, défiler vers la droite ou gauche pour passer d'une page à l'autre.  
Um die System-Einstellungen zu betreten, auf die Ikone drücken und umblättern, durch Abstreifen des Bildschirms nach rechts oder links.



### GPS SET NAVIGATION

Permet de régler le fichier exécutif pour le démarrage du logiciel de navigation.  
Une fois insérée la micro Carte SD des mappes de navigation, sélectionner le dossier MobileNavigator et cliquer sur mobilenavigator.exe.

### GPS-NAVIGATION

Einstellung der Executive-Datei, zum Starten der Navigations-Software.  
Navigations-Mikro-SD eingeben, den Ordner MobileNavigator wählen, dann auf mobilenavigator.exe klicken.



### VIDEO

- BRIGHTNESS Règle la luminosité de l'écran.
- CAMERA SETUP Permet d'inverser la vision de la caméra de recul de normal à miroir.
- FORBID PLAY ON RUN Active/Désactive la vision en mouvement des films.

ATTENTION: Dans certains pays, il est sévèrement interdit activer cette fonction; la vision doit être subordonnée à l'insertion du frein à main.

### VIDEO

- BRIGHTNESS Einstellung der Bildschirm-Helligkeit.
- CAMERA SETUP Wahl der Kamera-Ansicht: Normal / Spiegelbild
- FORBID PLAY ON RUN Filme-Besichtigung während der Fahrt aktivieren/deaktivieren

WICHTIG: in bestimmten Ländern ist die Aktivierung dieser Funktion streng verboten, so dass die Besichtigungs-Möglichkeit der Handbremse unterliegen muss.





### AUDIO

- **EQ OFF** Modifie les réglages d'origine avec 8 modalités différentes d'égaliseur préréglés: POP-ROCK-METAL et on peut régler les niveaux des hauts, mediums, basses, sub et volume.
- **Point d'écoute** Pour optimiser le point d'écoute
- **BEEP** Active/Désactive le son des touches
- **LOUD** Exaltation des basses fréquences
- **GPS MIX** Possibilité d'écouter simultanément la voix de navigation et la source en reproduction.
- **EQ OFF** Ramène en EQ OFF l'égaliseur et en position centrale l'équilibrage et fader.

### AUDIO

- **EQ OFF** Fabrik-Einstellungen durch 8 vorgegebene Equalizer-Arten ersetzen: POP-ROCK-METAL...
- Auch die Niveaus lassen sich einstellen: Hoch-, Mittel-, Tief-Töne, Sub und Lautstärke.
- **optimaler Zuhör-Punkt**
- **BEEP** Tasten-Ton aktivieren/deaktivieren
- **LOUD** Tief-Frequenzen hervorheben
- **GPS MIX** Navigations-Stimme mit der Wiedergabe-Quelle vermischen.
- **EQ OFF** Equalizer zurück auf EQ OFF. Balance und Fader in die zentrale Stellung.



### CALIBRAGE

Appuyer YES pour commencer le calibrage et toucher l'écran dans la séquence indiquée. A la fin, l'appareil retournera au menu des REGLAGES.



### STEER

Commandes au volant. Ne pas modifier ces réglages car ils sont gérés par l'interface CAN-BUS



### SET COM

Sérielle GPS. Ne pas modifier ce réglage

### KALIBRIERUNG

Um die Kalibrierung zu starten, auf YES drücken und in der gegebenen Reihenfolgen den Bildschirm antasten.  
Am Ende angelangt, kehrt das Gerät zurück auf das EINSTELLUNGS-Menü.



### STEER

LENKRAD-STEUERUNGEN. Diese Einstellungen NICHT ändern. Es sorgt die CAN-BUS-Interface dafür.



### SET COM

GPS-Seriennummer. Diese Einstellung NICHT ändern.



### DATE ET HEURE

HORLOGE ET DATE: se mettre sur l'élément à modifier et faire les modifications.  
TIME ZONE pour régler l'horaire de la zone.

### UHRZEIT UND DATUM

UHRZEIT UND DATUM Auf die gewünschte Funktion gehen und Änderungen vornehmen.  
TIME ZONE Zeit-Zone festlegen.



### GENERAUX









Réglages non accessibles vu qu'ils modifient les paramètres sensibles de la voiture.

### ALLGEMEIN









Diese Einstellungen sind nicht durchführbar, um die damit verbundenen, sensiblen Parameter des Wagens nicht zu gefährden.



## RADIO

-  Appuyer brièvement pour écouter 10 secondes de chaque fréquence mémorisée
-  Recherche et mémorise les 6 premières stations pour chaque bande. Faire pression.
-  Appuyer brièvement pour la recherche manuelle, faire pression pour la recherche automatique
-  Egaliseur  Loudness
-  Stéréo/Mono indiqué par le symbol **ST**
-  Règle la fréquence directement à partir de l'écran
-  Retourne au menu principal

## RADIO

-  Nur kurz drücken, um jede eingespeicherte Frequenz 10 Sekunden zu hören.
-  Suche und Einspeicherung der ersten 6 Sender pro Band. Gedrückt halten.
-  Nur kurz drücken, um manuell zu suchen.
-  Gedrückt halten, um die automatische Sendersuche zu aktivieren.
-  Equalizer  Loudness
-  Stereo/Mono Gekennzeichnet durch das Symbol **ST**
-  Frequenz direkt auf dem Bildschirm eingeben
-  Zurück zum Haupt-Menü



## RADIO RDS

- En parcourant le menu, en bas de l'écran vers la gauche, seront visualisés les réglages RDS:
- AF active/Désactive la recherche automatique de la fréquence alternative
- TA Active/Désactive la recherche des émetteurs donnant l'information sur la circulation
- PTY Règle le volume de l'annonce sur la circulation.
-  Recherche fréquences radio locales

## RADIO RDS

- Besichtigt man das Menü unten auf dem Bildschirm und gleitet nach links, so erscheinen die RDS-Einstellungen: AF Aktivierung/Deaktivierung der autom. Suche nach einer alternativen Frequenz
- TA Aktivierung/Deaktivierung der Suche nach Sendern, die Verkehrsinfos übertragen
- PTY Lautstärke bei Verkehrs-Durchsagen
-  Lokal-Frequenzen einstellen



### DISQUE

A l'insertion d'un DVD, l'appareil lance automatiquement le menu principal des films.

• Commencer le film en suivant les indications du DVD.

• Toucher l'écran pour accéder aux commandes:

- ▶|| Commence/Pause reproduction
- Interrompt la reproduction
- ◀◀▶▶ Avance/Revient rapide
- ◀◀◀◀ Va à la trace précédente / suivante
- 🔊 Visualise barre volume/avancement film
- ➡ Passe au menu suivant

### DVDs

Sobald eine DVD eingegeben wird, holt das Gerät automatisch das DVD-Hauptmenü.

• Film starten, so wie auf der DVD angegeben.

• Bildschirm antasten, um folgende Funktionen zu bedienen:

- ▶|| Wiedergabe starten/stoppen
- Wiedergabe unterbrechen
- ◀◀▶▶ Schnell vorwärts/rückwärts
- ◀◀◀◀ Zum Stück davor/danach
- 🔊 Skala Lautstärke/Film-Stand ausweisen
- ➡ Zum Menü danach

### DISQUE

- 🔍 Zoom image
- 🔊 Change langue audio du DVD
- 📁 Retourne au menu des titres
- TIT Fonction non disponible dans les DVD
- 🔄 Répétition trace/chapitre/disque
- 🗨️ Change langue sous-titres.
- ⌨️ Va à la trace moyennant le clavier
- ➡ Passe au menu suivant
- 🎮 Reproduction casuelle
- 🌐 Non activé

### DISC

- 🔍 Bild unter Zoom besichtigen
- 🔊 Wahl der DVD-Audio-Sprache
- 📁 Zurück zum Titel-Menü
- TIT Funktion nicht aktiviert für DVD
- 🔄 Wiederhole Stück/Kapitel/CD
- 🗨️ Wahl der Untertitel-Sprache.
- ⌨️ Durch Nummerntasten zum Stück
- ➡ Zum Menü danach
- 🎮 Wahllose Wiedergabe
- 🌐 Nicht aktiviert



### GPS

L'appareil est compatible avec les cartes de navigation iGO Primo. Phonocar distribue les références NV980 pour Europe complète et NV970 pour l'Italie. Avant de commencer la navigation, faire les réglages du fichier exécutif dans les réglages (voir pag. 24).

Pour l'utilisation, suivre les instructions présentes dans la mappe de navigation.

### GPS-NAVIGATION

*Das Gerät ist kompatibel mit den Navigations-Karten iGO Primo. Für ganz Europa, Phonocar-Karte Per NV980 verwenden (für Italien, NV970).*

*Die Datei Executive einstellen (siehe Einstellungen auf Seite 24), dann erst die Navigation starten.*

*Die Navigations-Karten lt. beigelegter Gebrauchsanweisung verwenden.*

## BLUETOOTH

L'appareil est intégré d'un module Bluetooth qui permet de faire des appels en mains-libres sur les téléphones compatibles avec cette fonction. Si le véhicule a le système FIAT BLUE&ME l'appareil reconnaîtra automatiquement le système et fera les mêmes fonctions de la radio originale. Il est aussi possible d'utiliser en simultané le Bluetooth de l'appareil avec un autre téléphone ou dispositif Bluetooth.

Si les deux systèmes sont connectés, durant l'appel, l'appareil donnera la priorité au téléphone déjà en conversation.

## BLUETOOTH

*Das Gerät ist mit einem Bluetooth-Modul ausgestattet, das Freisprech-Telefonate ermöglicht, durch Mobil-Telefone, die Bluetooth-kompatibel sind.*

*Ist der Wagen mit dem System FIAT BLUE&ME ausgestattet, so erkennt das Gerät dieses System spontan und leistet sämtliche Funktionen des Original-Autoradios.*

*Es besteht im Übrigen die Möglichkeit, gleichzeitig beide Systeme zu verwenden, durch ein weiteres Mobil-Telefon bzw. Bluetooth-Vorrichtung.*

*Wenn beide Systeme angeschlossen sind, dann behandelt das Gerät das bereits laufende Telefonat als vorrangig.*



## BLUE&ME

Paramétrer le téléphone en suivant la notice de la voiture. • L'acceptation ou le rejet de l'appel doit être effectué à partir des commandes au volant.

☐ Active demandes vocales. En appuyant la touche sur les commandes au volant, l'appareil visualisera VOICE. USB CONTROL COMMAND: contrôle les fonctions de la source insérée dans le port USB présent sur la voiture; celui-ci reproduit uniquement les fichiers musicaux et ne mémorise pas la dernière position.

◀◀◀▶▶▶ Va à la trace précédente/suivante

▶ Commence la reproduction

■ Interrompt la reproduction

## BLUE&ME

Mobil-Telefon lt. Anweisungen des Wagenherstellers koppeln. • Empfangnahme/Zurückweisen des Telefonats anhand der Lenkrad-Steuerungen vornehmen. ☐ Vokal-Anweisungen aktivieren. Durch Druck auf die Lenkrad-Steuerung, erscheint der Hinweis VOICE. USB CONTROL COMMAND. Funktions-Kontrolle über die Quelle, die am Wagen-USB-Anschluss, für nur Musik-Dateien, ohne Speicherung der letzten Position, angeschlossen ist. ◀◀◀▶▶▶ Sprung zum Stück davor/danach ▶ Wiedergabe starten ■ Wiedergabe unterbrechen



## BLUETOOTH - PARAMETRAGE TELEPHONE

- Activer la fonction bluetooth sur le téléphone et rechercher les nouveaux dispositifs.
- Sélectionner CARKIT et insérer le mot de passe 0000 quand c'est demandé; permettre à l'appareil de se connecter automatiquement. Une fois paramétré, il est possible d'effectuer le download du répertoire ☑ pour accéder au répertoire ☑ pour commencer le donwload. Le téléchargement du répertoire peut prendre quelques minutes, en fonction du nombre des contacts présents dans son portable.

## BLUETOOTH - TELEFON-KOPPELUNG

- Auf dem Mobil-Telefon, Bluetooth-Funktion aktivieren und neue Vorrichtungen suchen.
- CARKIT wählen. Auf Verlangen, das Passwort 000 eingeben. Das Gerät wird nun automatisch die Verbindung herstellen. Nachdem das Mobil-Telefon gekoppelt ist, kann das Telefon-Register heruntergeladen werden: ☑ um das Telefon-Register zu betreten; ☑ um das Herunterladen zu starten. Der Vorgang beansprucht mehrere Minuten, je nachdem, wie viele Kontakte auf dem Telefon-Register des Mobil-Telefons stehen.



## GESPRÄCH STARTEN

Aus dem Haupt-Menü, Bluetooth wählen.  
Auf dem Bildschirm, eine der Ikonen antippen, um aus einem der Telefon-Register anzuwählen.

Gestartet/Verloren/Empfangen

Telefon-Register

Musik mit Mobil-Telefon nach A2DP-Protokoll  
Man kann die Telefonnummer auch mit Hilfe der Nummerntasten eingeben. Gespräch starten, durch Druck auf (grüner Hörer).



## GESPRÄCH IN EMPFANG NEHMEN

Sobald ein Anruf ansteht, erscheint die Rufnummer auf dem Bildschirm. Wenn das Telefon-Register bereits synchronisiert ist, erscheint auch der Name der betreffenden Rufnummer.

In Empfang nehmen.

Zurückweisen.

## EMETTRE UN APPEL

Sélectionner Bluetooth dans le menu principal.  
Appuyer une des icônes que vous trouvez sur l'écran pour appeler à partir d'une des listes.

Emis/Perdus/Reçus Répertoire

Musique avec téléphone protocole A2DP  
Autrement, taper le numéro à appeler sur le clavier numérique et appuyer (combiné vert) pour lancer l'appel.

## RECEVOIR UN APPEL

A réception d'un appel, sur l'écran se visualise le numéro de celui qui appelle ou le nom, si le répertoire synchronisé.

pour répondre.

Pour refuser (raccrocher).



## TELEFON-GESPRÄCHE WÄHREND DER NAVIGATION

Erreicht Sie ein Anruf während der Navigation, so erscheint auf dem Bildschirm der Hinweis PHONE, wenn das BLUE&ME-System aktiviert ist. Wenn dagegen das Bluetooth-System des Geräts aktiviert ist, erscheinen Rufnummer und die betreffenden Ikonen.

## APPELS PENDANT LA NAVIGATION

A réception d'un appel pendant la navigation, sur l'écran apparaît: PHONE, si le système BLUE&ME est actif, ou bien, si le Bluetooth de l'appareil est actif, le numéro de celui qui appelle et les icônes correspondantes.



**REPRODUCTION MUSIQUE BLUETOOTH**

Active bluetooth reproduction musique. On peut écouter les chansons si le téléphone connecté est compatible avec le profil A2DP. Avec le protocole AVRCP, il est possible contrôler les chansons directement à partir de l'écran tactile.

- ⏮️⏪️⏩️⏭️ Chanson précédente/successive.
- ▶️⏸️ Lance/interrompt la reproduction

**BLUETOOTH MUSIK-WIEDERGABE**

Aktivierung der Bluetooth Musik-Wiedergabe. Musikstücke lassen sich nur wiedergeben, wenn das angeschlossene Mobil-Telefon A2DP-kompatibel ist. Anhand des Protokolls AVRCP, lassen sich die Musik-Stücke direkt auf dem Touch-Screen bedienen.

- ⏮️⏪️⏩️⏭️ Stück davor/danach
- ▶️⏸️ Wiedergabe starten/unterbrechen.



**MODALITE IPOD**

L'appareil reproduit uniquement les fichiers audio. Compatibilité: iPod ou iPhone (jusqu'à 4S). Au moment de la connexion, la reproduction commence à partir de la dernière chanson reproduite.

- 🔄 Répétition trace/album/playlist
- 🔀 Reproduction casuelle
- ⏮️⏪️⏩️⏭️ Saute trace précédente/successive
- ▶️ Commence reproduction
- ⏸️ Pause reproduction
- ⚙️ Egaliseur
- 🔊 Loudness
- ⬇️⬆️ Menu PLAYLIST

**IPOD-MODUS**

Das Gerät kann nur Audio-Dateien wiedergeben. Kompatibilität: iPod oder iPhone (bis max. 4S). Bei hergestellter Verbindung, startet die Wiedergabe vom zuletzt abgespielten Stück.

- 🔄 Wiederhole Stück/Album/Playlist
- 🔀 Wahllose Wiedergabe
- ⏮️⏪️⏩️⏭️ Zum Stück davor/danach
- ▶️ Wiedergabe starten
- ⏸️ Wiedergabe stoppen
- ⚙️ Equalizer
- 🔊 Loudness
- ⬇️⬆️ Menü PLAYLIST





### USB-SD CARD-CD

A l'insertion du support, l'appareil reproduit la première trace musicale en ordre alphabétique. Appuyer sur la trace désirée pour visualiser les détails du fichier et gérer la reproduction.

- Musique
- Vidéo
- Images
- Pour faire défiler les pages-écrans des fichiers
- Pour choisir le numéro de la trace
- Pour feuilleter les dossiers

### USB-SD-CD

Nachdem das Mittel eingegeben worden ist, startet das Gerät, in alphabetischer Reihenfolge, mit der Wiedergabe des ersten Musik-Stücks. Drückt man auf das gewünschte Stück, erscheinen die Datei-Einheiten und man kann die Wiedergabe direkt steuern.

- Musik
- Video
- Bilder
- Dateien scrollen
- Wahl der Stück-Nummer
- Ordner scrollen



### USB-SD CARD-CD

- Passe à la trace précédente/suivante
- lance la reproduction || Pause reproduction
- EQ Egaliseur Loudness
- Répète trace/album/playlist.
- Reproduction casuelle
- Pour retourner au menu précédent

Si les informations ID3 TAG sont présentes dans les fichiers, l'album, l'artiste et la chanson seront visualisés. ATTENTION: plusieurs chansons MP3 créées sur iTunes ne sont pas reconnues comme ID3 TAG, et donc l'appareil visualisera seulement le nom du fichier.

### USB-SD-CD

- Zum Stück davor/danach
- Wiedergabe starten || Wiedergabe stoppen
- EQ Equalizer Loudness
- Wiederhole Stück/Album/Playlist
- Wahllose Wiedergabe
- Zum Menü davor

Wenn die Datei ID3-TAG-Infos enthält, so werden Album, Artist und Musikstück ausgewiesen.

WICHTIG: diverse MP3-Stücke, die durch iTunes gefertigt wurden, sind nicht als ID3-TAG erkennbar, so dass das Gerät nur den Datei-Namen ausweisen kann.



### REPRODUCTION VIDEO

Sélectionner pour visualiser les fichiers. Sélectionner le fichier désiré pour commencer la reproduction.

- Commence/Pause reproduction
- Interrompt la reproduction
- Avance/Revient rapide
- Passe à la trace précédente/suivante
- Visualise volume/avancement film
- Va au menu suivant

### VIDEO-WIEDERGABE

Taste drücken, um die Datei auszuweisen.

Gewünschte Datei wählen, um die Wiedergabe zu starten.

- Wiedergabe starten/stoppen
- Wiedergabe unterbrechen
- Schnell vorwärts/rückwärts
- Zum Stück davor/danach
- Lautstärke/Film-Stand ausweisen
- Zum Menü danach



### REPRODUCTION VIDEO

- Zoom
- Audio mono – droite – gauche - mix mono
- Retourne au menu fichiers
- Fonction non disponible
- Répétition trace/chapitre/disque
- Change langue sous-titres
- Passe à la trace désirée
- Passe au menu suivant

### VIDEO-WIEDERGABE

- Zoom
- Audio Mono-rechts-links-mix mono
- Zurück zum Datei-Menü
- Funktion nicht verfügbar
- Wiederhole Stück/Kapitel/CD
- Wahl der Untertitel-Sprache
- Zum gewünschten Stück
- Zum nächsten Menü



### REPRODUCTION IMAGES

- Commence/Pause reproduction images
- Stop reproduction
- Fonction non disponible
- Saute image précédente/suivante
- Fonction non disponible
- Passe au menu suivant

### BILDER-WIEDERGABE

- Bilder-Wiedergabe starten/unterbrechen
- Wiedergabe stoppen
- Funktion nicht verfügbar
- Zum Bild danach/davor
- Funktion nicht verfügbar
- Zum nächsten Menü



### REPRODUCTION IMAGES

- Zoom image
- Fonction non disponible
- Fonction non disponible
- Fonction non disponible
- Répétition reproduction
- Fonction non disponible
- Passe à l'image désirée.
- Passe au menu suivant
- Non activé
- Non activé

### BILDER-WIEDERGABE

- Bild-Ansicht unter Zoom
- Funktion nicht verfügbar
- Funktion nicht verfügbar
- Funktion nicht verfügbar
- Wiedergabe wiederholen
- Funktion nicht verfügbar
- Zum gewünschten Bild
- Zum nächsten Menü
- Nicht aktiviert
- Nicht aktiviert





EMMAGASINEMENT CD  
CD-EINSPEICHERUNG



COLLOCATION CD  
CD-LADUNG



TRANSFERT CHANSONS  
MUSIKSTÜCK-ÜBERMITTLUNG

### VIRTUAL DISC

La fonction VIRTUAL DISC permet d'emmagasiner jusqu'à 10 CD musicaux en format non comprimé directement dans la mémoire interne de l'appareil, comme si un chargeur CD de 10 disques y était présent.

Une fois transférés, ce sera possible les écouter en choisissant parmi les icônes présentes sur l'écran.

### EMMAGASINEMENT DISQUES

- Insérer le premier CD et appuyer ●.
- Sélectionner la position où emmagasiner et appuyer ●.

L'appareil commencera le transfert de toutes les chansons se trouvant dans le disque, l'opération emploiera plusieurs minutes en fonction de la durée du disque.

Terminé le téléchargement, sur l'écran sera visualisée la page d'accueil du VIRTUAL DISC et la reproduction commencera automatiquement. Pour insérer les autres disques, répéter la procédure.

Pour éliminer un disque de la mémoire, le sélectionner et ensuite appuyer l'icône .

- ▶ Commence/Pause reproduction images
- Stop reproduction
- Enregistrement disque en mémoire
- ◀◀▶▶ Saute image précédente/suivante
- ⏮ Répétition
- ⏭ Reproduction casuelle

### VIRTUAL DISC

*Durch die Funktion VIRTUAL DISC lassen sich bis zu 10 unkomprimierte Musik-CDs, in den internen Speicher des Geräts, aufnehmen, als wäre ein 10-CD-Wechsler vorhanden. Sobald diese eingespeichert sind, lassen sie sich direkt anhören, durch einfaches Anklicken der betreffenden Ikonen auf dem Bildschirm.*

### CD-EINSPEICHERUNG

- Die erste CD eingeben und Taste drücken: ●.
- Position wählen, wo die CD eingespeichert werden soll, dann Taste drücken: ●.

*Das Gerät beginnt nun, sämtliche auf der CD vorhandenen Musikstücke einzuspeichern. Dieser Vorgang beansprucht einige Minuten, je nach Dauer der CD.*

*Nach erledigter Einspeicherung, erscheint auf dem Bildschirm die erste Seite des VIRTUAL DISC. Dann startet die Wiedergabe ganz automatisch. Für jede weitere CD-Einspeicherung, denselben Vorgang wiederholen.*

*Um eine CD aus dem Speicher zu löschen, die CD auswählen und auf die Ikon drücken .*

- ▶ Wiedergabe starten/unterbrechen
- Wiedergabe stoppen
- CD-Aufnahme in den Speicher
- ◀◀▶▶ Zum Stück davor/danach
- ⏮ Wiederhole
- ⏭ Wahllose Wiedergabe

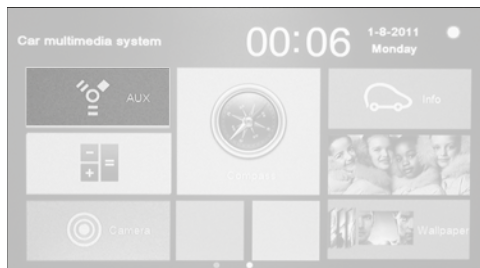

### ENTRÉE AUX IN (AUDIO VIDÉO)

L'icône active l'audio et la vidéo.

- Audio: à travers l'entrée AUX-IN
- Vidéo: A travers L'entrée AUX V-IN

### AUX-IN-EINGANG (AUDIO UND VIDEO)

Die Ikone aktiviert Audio und Video.

- Audio: mittels AUX-IN-Eingang
- Video: mittels AUX V-IN-Eingang

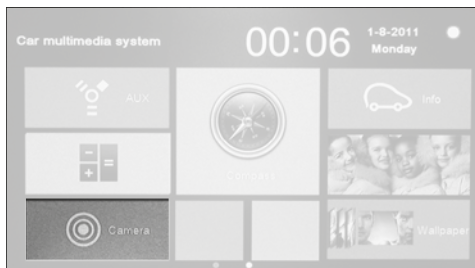

### CAMERA DE RECUL

C'est possible brancher une caméra de recul à l'entrée spécifique caméra de recul (postérieure). L'appareil visualise automatiquement l'image de la caméra en se connectant à la lumière de la marche arrière (Voir branchements pag. 3). Pour visualiser à tout moment l'image de la caméra, appuyer l'icône "📷 CAMERA" dans le menu principal.

### RÜCKFAHR-KAMERA

Am spezifischen CAMERA-Eingang, lässt sich eine Rückfahr-Kamera anschließen (rückwärtig). Über die Rückfahr-Lichter des Wagens, zeit das Gerät dann automatisch das Bild der Rückfahr-Kamera. (Anschlüsse dazu, auf Seite 20). Das Kamera-Bild lässt sich aber auch gewollt, zu jeder Zeit, herholen, durch Druck auf die Ikone "📷 CAMERA" aus dem Haupt-Menü.



### WALLPAPER - CHANGEMENT FOND D'ÉCRAN

- 📷 Pour accéder aux fonds d'écrans pré chargés.
  - Visualiser les fonds d'écrans disponibles en faisant défiler les pages de droite à gauche.
  - Sélectionner celui désiré et appuyer pour valider.
- Pour charger les fonds d'écrans personnalisés à partir de la Carte SD:**
- Charger sur la micro Carte SD de navigation une image JPG avec résolution 800x480.
  - Sélectionner 📄 Carte SD dans la dernière page du menu WALLPAPER.
  - Choisir le fichier, appuyer OK pour confirmer et l'image sera utilisée comme fond d'écran.
- Remplacement logo visualisé à l'allumage:**
- Entrer dans le menu WALLPAPER.
  - Sélectionner l'icône 🚗.
  - Taper le code d'accès 0000.
  - Choisir le logo, confirmer et appuyer OK.
- Le nouveau logo sera visualisé au prochain allumage.

## BILDSCHIRM-HINTERGRUND (wallpaper) - AUSWAHL

-  Zugang zu den vorgegebenen Bildschirm-Hintergrundbildern
- Hintergrund-Bilder ausweisen; dazu Bildschirm von rechts nach links abstreifen.
- Gewünschten Hintergrund wählen und zur Bestätigung drücken

### Personalisierte Hintergrund-Bilder von SD-Karte herunterladen:

- Auf eine Navigations-Mikro-SD, ein JPG-Bild (Auflösung 800x480) laden.
- Auf der letzten Seite des Menüs WALLPAPER, SD-Card  wählen.
- Datei wählen; zur Bestätigung OK drücken, wonach das Bild als Bildschirm-Hintergrund erscheint.

### Einschalt-Logo ersetzen:

- Menü WALLPAPER betreten.
  - Ikone anwählen .
  - Zugangs-Codenummer eingeben 0000.
  - Gewünschtes Logo wählen und mit OK bestätigen.
- Das neue Logo erscheint beim nächsten Einschalten des Geräts.



## CALCULATRICE

Fonction permettant d'effectuer les calculs sur l'écran.

## COMPASS

Boussole avec les points cardinaux.

## INFO

Visualise certaines fonctions de l'ordinateur de bord et l'état du BLUE&ME (si présent).

## RECHNER

Mit dieser Funktion lassen sich, auf dem Bildschirm, Kalkulationen durchführen.

## KOMPASS

Kompass mit den 4 Himmelsrichtungen.

## INFO

Ausweisung bestimmter Funktionen des Bord-Computers und des BLUE&ME-Systems (wenn vorhanden).

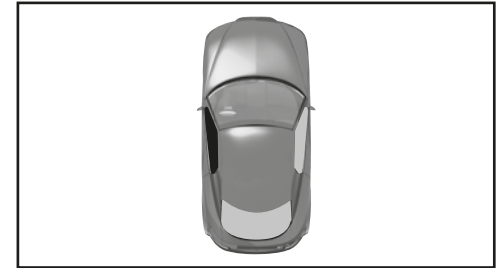

## CONTROLE FERMETURE PORTIERE

L'appareil contrôle l'état des portières à chaque allumage. Si une anomalie est relevée, sur l'écran apparaît le dessin de la voiture avec l'indication de la portière ouverte. Les commandes de l'appareil sont bloquées jusqu'à la résolution de l'anomalie.

## KONTROLLE ÜBER DIE WAGENTÜREN

Das Gerät kontrolliert die Wagentüren bei jedem Einschalten des Geräts. Wird ein Sonderzustand erkannt, so erscheint auf dem Bildschirm das Symbol eines Wagens, mit Hinweis auf die nicht verschlossene Wagentür. Die Funktionen des Geräts sind so lange lahmgelegt, bis die Betriebsstörungen aufgehoben worden sind.

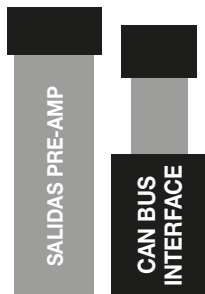
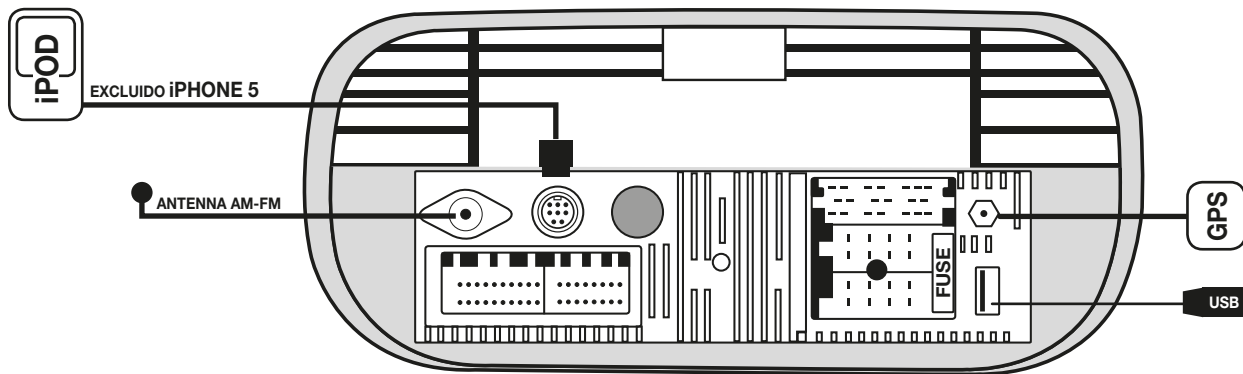

### CONECTORES ORIGINALES CON SISTEMA BLUE & ME

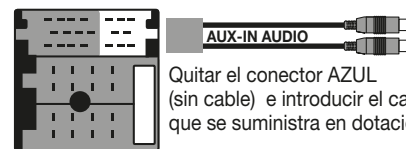

Quitar el conector AZUL (sin cable) e introducir el cable que se suministra en dotación.

### CONECTORES ORIGINALES SIN SISTEMA BLUE & ME



Introducir el cable que se suministra en dotación.

**Advertencia:** En el conector ISO no es el cable de encendido del amplificador.

- ENTRADA RETRO CAMARA
- ENTRADA VIDEO
- SALIDA VIDEO 1
- SALIDA VIDEO 2
- SALIDA SUB WOOFER
- POSTERIOR DERECHO
- POSTERIOR IZQUIERDO
- ANTERIOR DERECHO
- ANTERIOR IZQUIERDO

- CCD V IN
- AUX V IN
- V OUT 1
- V OUT 2
- SUB OUT
- RR OUT
- RL OUT
- FR OUT
- FL OUT

- AMARILLO
- AMARILLO
- AMARILLO
- AMARILLO
- VERDE
- ROJO
- BLANCO
- ROJO
- BLANCO

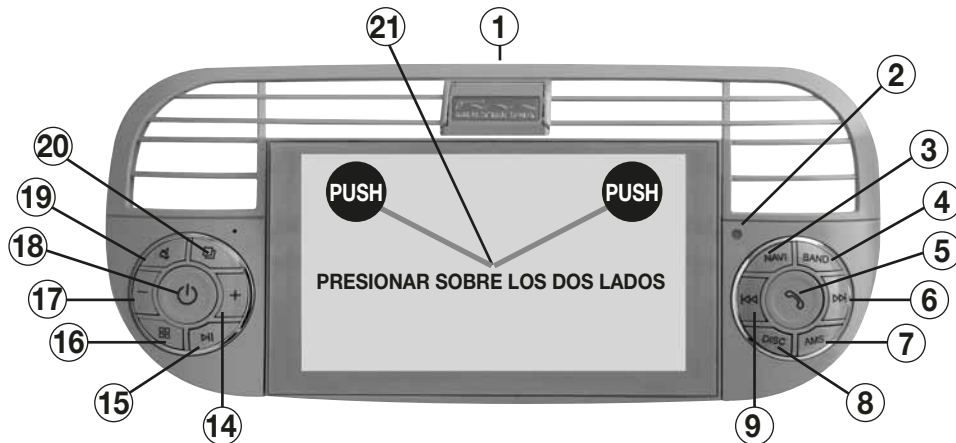

1. Ajuste flujo de aire.
2. Sensor IR
3. NAVI Navegación
4. BAND Banda radio
5. Realizar/Recibir llamada
- 6-9. Pista-Capitulo siguiente / precedente
7. AMS Banda Radio
8. DISC
10. Ranura disco
11. Expulsión disco
12. Ranura SD Card navegación
13. Ranura SD Card Audio/Video
- 14-17. VOL+/VOL-
15. Inicia/Interrompe reproducción
16. Vuelve al menú principal
18. Encendido/Apagado
19. Activa/Desactiva volumen
20. SRC selecciona fuente
21. Abertura hueco DVD

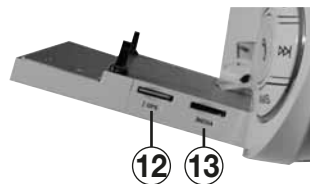
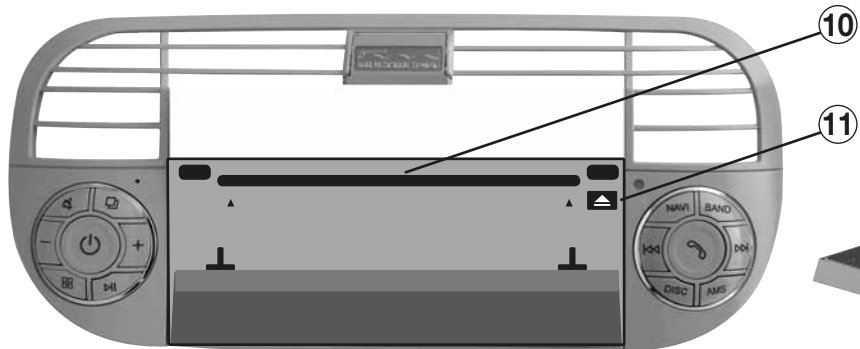

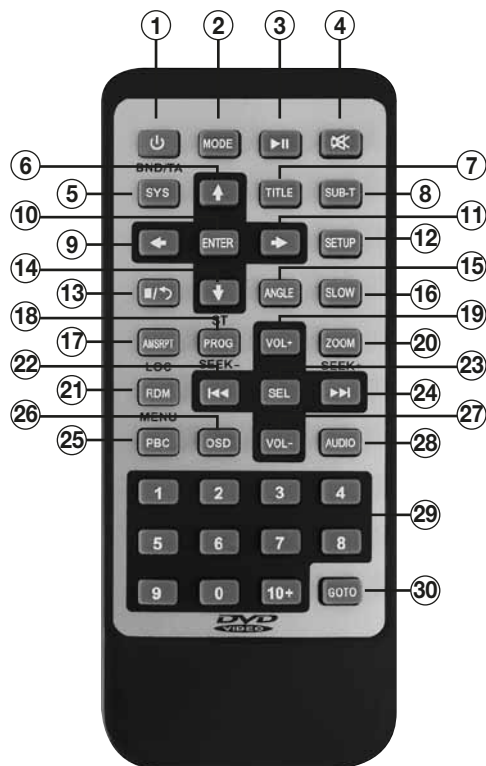

1. Encendido/Apagado
2. **MODE** Cambia fuente
3. Inicia/Interrumpe reproducción
4. Activa/Desactiva volumen
5. **SYS** Banda radio
6. Desplaza cursor en el menú
7. **TITLE** Menú títulos en los formatos DVD
8. **SUB-T** Subtítulos
9. Desplaza cursor en el menú
10. **ENTER** Confirma selección en los menú
11. Desplaza cursor en el menú
12. **SETUP** Ajustes del sistema
13. Stop reproducción en los DVD
14. Desplaza cursor en el menú
15. **ANGLE** Angulo de visión en los DVD
16. **SLOW** Visión ralentizada
17. **AMSRPT** Repetición
18. **PROG** Programación reproducción
19. **VOL+** Sube el volumen
20. **ZOOM** Zoom
21. **RDM** Reproducción aleatoria
22. Pista precedente
23. **SEL** Control nivel volumen
24. Pista siguiente
25. **PBC** Menú DVD
26. **OSD** Visualiza informaciones DVD
27. **VOL-** Disminuye el volumen
28. **AUDIO** Cambia idioma audio DVD
29. Teclado numérico
30. **GOTO** Pasa a la pista deseada

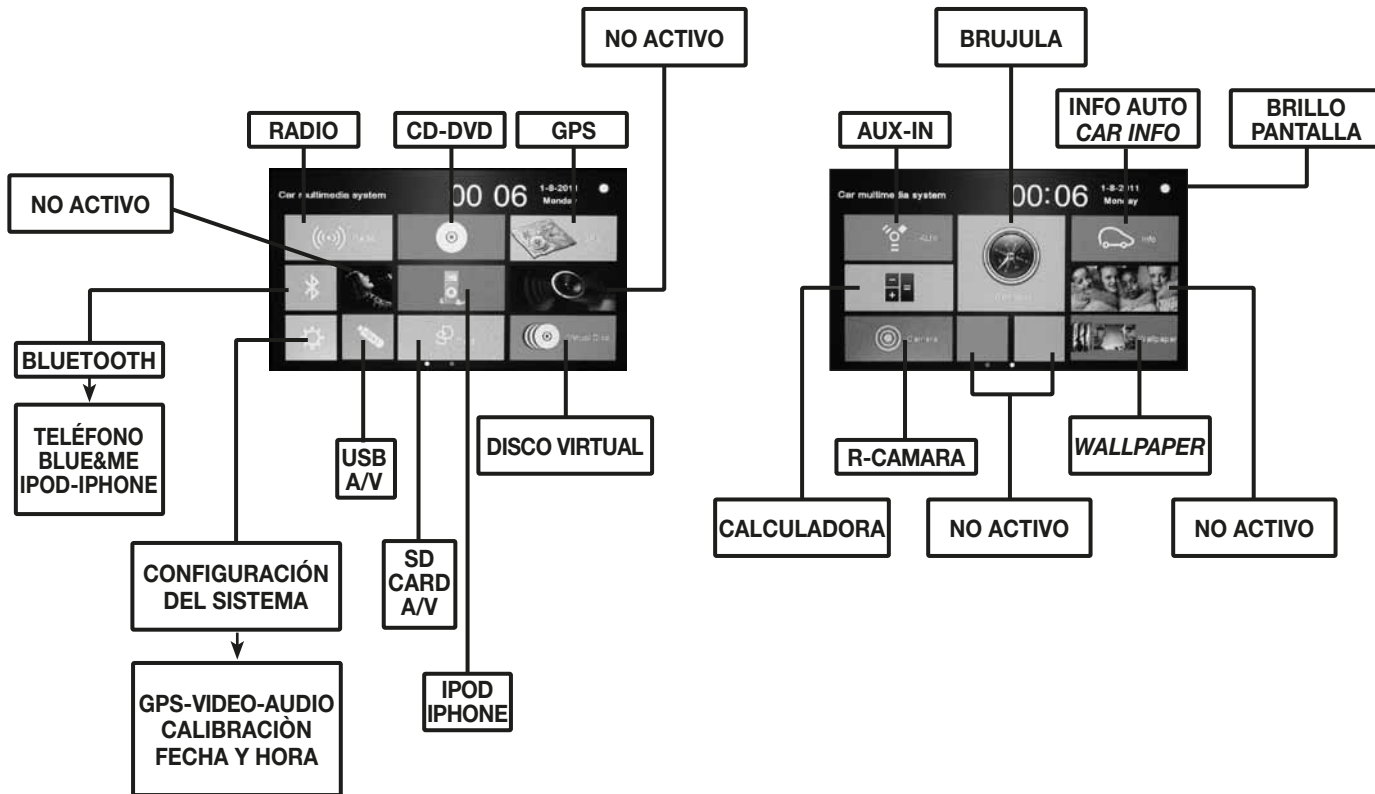

Desplazar hacia la derecha o bien a la izquierda para pasar de una pantalla a otra.

- Presionar el icono correspondiente a la función deseada.
- Desplazar hacia la derecha o la izquierda para pasar de una pantalla a otra.



Presionar el icono para acceder a los ajustes del sistema, a continuación desplazar hacia la derecha o la izquierda para pasar de una pantalla a la otra.



### GPS SET NAVEGACION

Permite configurar el archivo ejecutable para el inicio del software de navegación. Una vez introducida la micro SD Card con los mapas, seleccionar la carpeta MobileNavigator y a continuación pinchar en mobilenavigator.exe.



### VIDEO

- **BRIGHTNESS** Ajusta el brillo de la pantalla.
  - **CAMERA SETUP** Permite invertir la visión de la retro-cámara de normal a espejular.
  - **FORBID PLAY ON RUN** Activa/Desactiva la visión en movimiento de los videos.
- ATENCIÓN: En algunos países está severamente prohibido activar esta función, la visión debe ser vinculada con el freno de mano.





## AUDIO

- EQ OFF Modifica los ajustes de fábrica con 8 diferentes modos de ecualización ya pre-ajustados: POP-ROCK-METAL además es posible ajustar los niveles de los agudos, medios, graves sub y volumen.
- Para optimizar el punto de escucha
- BEEP Activa/Desactiva sonido del teclado
- LOUD Exaltación de las bajas frecuencias
- GPS MIX Posibilidad de mezclar la voz del navegador con la fuente en reproducción.
- Vuelve en EQ off el ecualizador y en posición central el balance y el fader.



## CALIBRACIÓN

Presionar YES para iniciar la calibración y tocar la pantalla en la secuencia indicada. Terminada la operación la unidad vuelve al menú de AJUSTE.



## STEER

Mandos en el volante. No cambie esta configuración, son manejados por la interfaz CAN-BUS.



## SET COM

GPS de serie. No cambie esta configuración.



## FECHA Y HORA

RELOJ Y FECHA Posicionarse en la voz que se desea modificar y efectuar las modificaciones. TIME ZONE para ajustar la zona horaria.









## GENERAL

Ajustes no accesibles debido a que modifican los parámetros sensibles al correcto funcionamiento del aparato.



## RADIO

-  Presione brevemente para escuchar 10 segundos de cada frecuencia almacenada. Busca y memoriza las primeras 6 emisoras para cada banda. Tener presionado.
-  Presionar brevemente para efectuar la búsqueda manual, tener presionado para la búsqueda automática
-  Ecualizador
-  Loudness
-  Stereo/Mono indicado con el símbolo **ST**
-  Configura la frecuencia directamente desde la pantalla
-  Vuelve al menú principal



## RADIO RDS

Pasando el menú en la parte baja de la pantalla hacia la izquierda se visualizaran los ajustes del RDS:

- AF Activa/Desactiva la búsqueda automática de la frecuencia alternativa
- TA Activa/Desactiva la búsqueda automática de emisoras con transmisión de la información sobre el tráfico
- PTY Ajusta el volumen del avisador sobre el tráfico
-  Búsqueda frecuencias radio locales



## DISCO

Introduciendo un DVD, la unidad de forma automática inicia el menú principal del video.

- Iniciar el video siguiendo las indicaciones del DVD.

- Tocar la pantalla para acceder a los mandos:

- ▶|| Inicio/Pausa reproducción
- Interrumpe la reproducción
- ◀◀◀ Adelante/Atrás rápido
- ◀◀◀▶▶▶ Avanza a la pista precedente/siguiente
- ◀ Visualiza barra volumen/avance film
- ▶ Pasa al menú siguiente

## DISCO

- 🔍 Zoom imagen
- 🔊 Cambia idioma audio del DVD
- 🏠 Vuelve al menú títulos
- TIT Función no disponible en los DVD
- 🔄 Repetición pista/capitulo/disco
- 🗨️ Cambia Idioma subtítulos.
- 12345 Pasa a la pista mediante teclado numérico
- 🔍 Vuelve al menú siguiente
- 🎲 Reproducción casual
- 🌐 No habilitado



## GPS

La unidad es compatible con las cartografías de navegación iGO Primo. Para Europa completa, utilizar el art. NV980 y el art. NV970 para Italia distribuidas por Phonocar.

Antes de iniciar la navegación efectuar la configuración mediante el archivo ejecutable en las configuraciones (ver pág. 40).

Para su utilización hacer referencia a las instrucciones presentes en el mapa de navegación.

## BLUETOOTH

La unidad dispone de un módulo Bluetooth interno que permite efectuar llamadas con manos libres con los teléfonos compatibles con esta función.

Si el vehículo dispone del sistema FIAT BLUE&ME, la unidad reconoce automáticamente el sistema y ejecuta las mismas funciones de la radio de origen.

De todas formas es posible utilizar contemporáneamente también el Bluetooth de la unidad, con otro teléfono o dispositivo Bluetooth. En el caso de conectar ambos sistemas, en fase de llamada la unidad prioriza el teléfono en conversación.





## BLUE&ME

Emparejar el teléfono según el manual del coche.

- La aceptación o el rechazo de la llamada debe ser efectuada mediante los mandos de volante.

 Activa solicitud vocal. Presionando la tecla en el mando de volante la unidad visualizará VOICE. USB MANDO DE CONTROL controla las funciones de la fuente se inserta en el puerto USB en el coche que puede reproducir archivos de música y no sólo almacena la última posición.



 Salta a la pista precedente/siguiente

-  Inicia reproducción
-  Interrumpe reproducción



## BLUETOOTH – EMPAREJAMIENTO TELEFONO

- Activar la función bluetooth en el teléfono y a continuación buscar nuevos dispositivos.
- Seleccionar CARKIT e introducción la clave 0000 cuando solicitada y permitir que la unidad se conecte automáticamente.



Una vez emparejado es posible efectuar el download de la agenda de contacto  para acceder a la agenda  para iniciar la descarga de los contactos.

El tiempo necesario para descargar completamente los contactos depende de la cantidad de contactos presente en teléfono.



## RECIBIR UNA LLAMADA



A la llegada de una llamada en la pantalla se visualizara el número de quien está llamando y el nombre de quien llama si esta sincronizado con la agenda.

-  Para contestar.
-  Para rechazar.



## EFFECTUAR UNA LLAMADA

Seleccionar Bluetooth en el menú principal. Presionar uno de los iconos presentes en la pantalla para llamar desde una de las listas.

-  Efectuadas/Perdidas/Recibidas  Agenda
-  Música con teléfono protocolo A2DP

Diferentemente digitar el número que se desea llamar, mediante el teclado numérico y presionar la tecla descolgar (corneta verde) para realizar la llamada.



## LLAMADAS DURANTE LA NAVEGACIÓN

En el caso de recibir una llamada durante la navegación, en la pantalla aparecerá PHONE si activo el sistema BLUE&ME o bien, si activo el Bluetooth del dispositivo, el número de quien llama con los relativos iconos.



## REPRODUCCION MUSICA BLUETOOTH

Activa bluetooth reproducción música. Es posible escuchar los archivos de música si el teléfono conectado soporta el perfil A2DP. Con protocolo AVRCP será posible controlar las pistas musicales directamente desde la pantalla táctil.

◀◀▶▶ Pista precedente/siguiente.

▶|| Inicia/interrumpe la reproducción



## MODO IPOD

La unidad puede reproducir solo archivos de audio.

Compatibilidad: iPod o iPhone (hasta 4S).

La reproducción inicia en el momento de la conexión desde la última pista reproducida.



Repetición pista/álbum/playlist



Reproducción casual



Ir a pista precedente/siguiente



Inicia la reproducción



Pausa reproducción



Ecualizador



Loudness



Movimiento en lista playlist



## USB-SD CARD-CD

A la introducción del soporte la unidad reproducirá la primera pista musical en orden alfabético.

Presionar en la pista deseada para visualizar los detalles del archivo y para gestionar la reproducción.

Música

Video

Imagen

Para desplazar las pantallas de los archivos

Para elegir el número de la pista

Para pasar las carpetas



## USB-SD CARD-CD

Ir a la pista precedente/siguiente

Inicia reproducción

Pausa reproducción

Ecualizador

Loudness

Repite pista/álbum.

Reproducción aleatoria

Para volver al menú precedente

En el caso de estar presente las informaciones ID3 TAG en el interior del archivo serán visualizados Álbum, Artista y Canción.

ATENCIÓN: muchas pistas MP3 creadas con iTunes no vienen reconocidas como ID3 TAG, en este caso la unidad visualiza solo el nombre del archivo.



## REPRODUCCION VIDEO

Seleccionar para visualizar los archivos.  
Seleccionar los archivos deseados para iniciar la reproducción.

Inicio/Pausa reproducción

Interrumpe la reproducción

Adelante/Atrás rápido

Salta a la pista precedente/siguiente

Visualiza volumen/avance video

Pasa al menú siguiente





### REPRODUCCION VIDEO

- Zoom
- Audio mono-derecha-izquierda-mix mono
- Vuelve al menú archivos
- TIT Función no disponible
- Repetición pista/capitulo/disco
- Cambia idioma subtítulos
- Pasa a la pista deseada
- Pasa al menú siguiente



### REPRODUCCION IMAGENES

- Inicia/Pausa reproducción imágenes
- Stop reproducción
- Función no disponible
- Ir a imagen precedente/siguiente
- Función no disponible
- Ir al menú siguiente



### REPRODUCCION IMAGENES

- Zoom imagen
- Función no disponible
- Función no disponible
- TIT Función no disponible
- Repetición reproducción
- Función no disponible
- Ir a la imagen deseada.
- Ir al menú siguiente
- No habilitado
- Non habilitado



**ALMACENAMIENTO DISCOS**



**COLOCACIÓN CD**



**TRANSFERIR CANCIONES**

## VIRTUAL DISC

La función VIRTUAL DISC permite almacenar hasta 10 CD musicales en formato no comprimido, directamente en la memoria interna de la unidad, como si fuese presente un cargador de CD de 10 discos.

Una vez transferidos será posible escucharlos eligiendo entre los iconos presentes en la pantalla.

## ALMACENAMIENTO DISCOS

- Introducir el primero CD y presionar ●.
- Seleccionar la posición donde se desea almacenar y presionar ●.

La unidad iniciará la transferencia de todas las pistas presente en el disco, la operación tardará unos minutos dependiendo de la duración del disco.

Una vez terminada la operación en la pantalla aparecerá la pantalla inicial de VIRTUAL DISC e iniciará automáticamente la reproducción.

Para introducir otros discos, repetir la operación.

Para eliminar un disco de la memoria, seleccionarlo y a continuación presionar el icono 🗑️.

- ▶ Inicia/Pausa reproducción imágenes
- Stop reproducción
- Grabación disco en memoria
- ⏮️⏪ Salto imagen precedente/siguiente
- ⏪ Repetición
- ⏩ Reproducción aleatoria

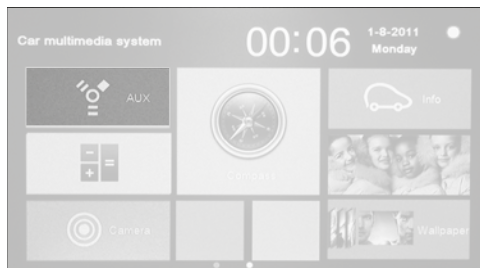

### ENTRADA AUX IN (AUDIO Y VIDEO)

El icono activa el audio y el video.

- Audio: mediante entrada AUX-IN
- Video: mediante entrada AUX V-IN

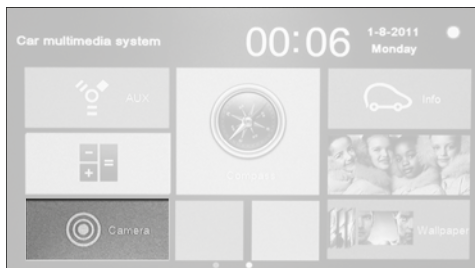

### RETRO-CAMARA

Es posible conectar una retro-cámara a la entrada específica CAMARA (posterior).

La unidad visualiza automáticamente la imagen de la retro-camera conectándose con la luz de marcha atrás (Ver conexiones pág. 36).

Para visualizar en cualquier momento la imagen de la retro cámara presionar en icono "CAMARA" en el menú principal.



### WALLPAPER – CAMBIO FONDO DE PANTALLA

- Para acceder a los fondos de pantalla precargados.
- Visualizar los fondos de pantalla disponibles arrastrando las pantallas de derecha a izquierda.
- Seleccionar aquello deseado y presionar para confirmar.

#### Para cargar los fondos de pantalla personalizados desde la SD Card:

- Cargar en la micro SD Card de navegación una imagen JPG con resolución 800x480.
- Seleccionar SD Card en la última pantalla del menú WALLPAPER.
- Elegir el archivo presionar OK para confirmar y la imagen será utilizada como fondo.

#### Sustitución logo visualizado en la fase inicial del encendido:

- Entrar en el menú WALLPAPER.
  - Seleccionar el icono .
  - Digitar el código de acceso 0000.
  - Elegir el propio logo, confirmar y presionar OK.
- El nuevo logo se visualizará en el primer encendido.



## **CALCULADORA**

Función para efectuar cálculos en la pantalla.

## **COMPASS**

Brújula con los puntos cardinales.

## **INFO**

Visualiza algunas funciones de la computadoras de bordo y el estado del BLUE&ME (si presente).

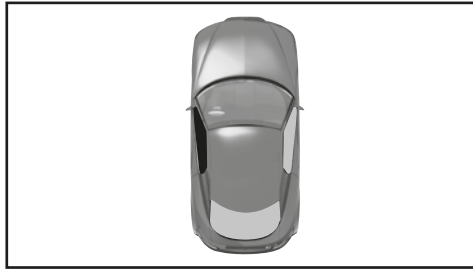

## **CONTROL CIERRE PUERTAS**

La unidad controla el estado de las puertas en cada encendido. Si se detecta una anomalía, en la pantalla se visualizará el dibujo del coche con la indicación de la puerta abierta.

Los controles de la unidad se inhiben hasta la resolución del problema.

## CARATTERISTICHE TECNICHE • TECHNICAL FEATURES • CARACTERISTIQUES TECHNIQUES TECHNISCHE DATEN • CARACTERISTICAS TECNICAS

MONITOR TFT/LCD WIDE SCREEN TOUCH SCREEN  
CON MODALITÀ TRASCINAMENTO SCHERMATA  
DISPLAY ALTA LUMINOSITÀ RISOLUZIONE 800X480  
ILLUMINAZIONE TASTI COLORE ROSSO  
MAPPE DI NAVIGAZIONE (IT NV970 - EU NV980 OPZIONALI)  
DUAL ZONE (NAVI)  
SISTEMA COLORE NTSC/PAL  
FORMATI 16:9, 4:3 LETTER BOX E PAN SCAN  
IMPORTA IMMAGINI PER SALVASCHERMO O SFONDO  
FUNZIONI VISIBILI SU SCHERMO (OSD)  
MENÙ, SOTTOTITOLI E AUDIO MULTILINGUE  
INGRESSO IPOD/IPHONE 4S CON CONTROLLO PLAYLIST  
STREAMING AUDIO BLUETOOTH A2DP  
SINCRONIZZAZIONE RUBRICA  
CHIAMATE E RISPOSTE DURANTE LA NAVIGAZIONE  
COMANDI AL VOLANTE  
SINTONIZZATORE RADIO FM-AM-RDS-EON  
STAZIONI MEMORIZZABILI IN FM 18 + AM 12  
MEMORIZZAZIONE DELL'ULTIMA POSIZIONE  
1 INGRESSO RETROCAMERA (PAL/NTSC)  
1 PORTA USB POSTERIORE MULTIMEDIALE  
1 SLOT SD-CARD 8 GB MAX MULTIMEDIALE  
1 SLOT MICRO SD-CARD PER NAVIGAZIONE  
4+1 USCITE AUDIO PREAMPLIFICATE  
4 USCITE AUDIO AMPLIFICATE 45 W MAX  
2 USCITE VIDEO / 1 INGRESSO AUDIO  
1 INGRESSO VIDEO / MICROFONO ESTERNO  
RECUPERO BLUE & ME  
VIRTUAL DISC

Compatibilità / Compatibility MPEG4/DVD+R-R/VC/D/MP3/WMA/JPEG/CD/R/W

MONITOR TFT/LCD WIDE SCREEN  
SLIDING GRAPHIC INTERFACE  
HIGH BRIGHTNESS RESOLUTION DISPLAY 800X480  
ILLUMINATION KEYS RED COLOUR  
NAVIGATION MAP (EU NV980 OPTIONAL)  
DUAL ZONE (NAVI)  
COLOUR SYSTEM NTSC/PAL  
CONFORMING TO 16:9, 4:3 LETTER BOX AND 4:3 PAN SCAN  
CAPTURE IMAGES TO DISPLAY  
ON SCREEN DISPLAY FUNCTIONS (OSD)  
MULTIPLE LANGUAGE MENU, SUBTITLE AND AUDIO ON DVD  
IPOD/IPHONE 4S WITH PLAYLIST CONTROL  
STREAMING AUDIO BLUETOOTH A2DP  
PHONE-BOOK DOWNLOAD  
BLUETOOTH CALLING ON GPS NAVIGATION  
STEERING-WHEEL COMMANDS  
FM-AM-RDS-EON TUNER WITH ADJUSTABLE SENSITIVITY  
FM 18 + 12 AM MEMORY STATIONS  
LAST POSITION MEMORY FUNCTION  
1 REAR CAMERA INPUT (PAL/NTSC)  
1 REAR MULTIMEDIA USB PORT  
1 MULTIMEDIA SD-CARD SLOT 8 GB MAX  
1 MICRO SD-CARD SLOT FOR NAVIGATION  
4+1 PRE AUDIO OUTPUT  
4 AUDIO AMPLIFIED OUTPUT 45 W MAX  
2 VIDEO OUTPUT - 1 AUDIO INPUT  
1 VIDEO INPUT - EXTERNAL MICROPHONE  
BLUE & ME FUNCTION RECOVERY  
VIRTUAL DISC

**CE** DICHIARAZIONE DI CONFORMITÀ alle direttive 1999/5/EC R&TTE  
DECLARATION OF CONFORMITY to the directives 1999/5/EC R&TTE

**IT** Phonocar dichiara che il VM096-VM097 è conforme ai requisiti essenziali e a tutte le altre disposizioni pertinenti stabilite dalla direttiva 1999/5/CE.

**GB** Phonocar declares that this unit VM096-VM097 is in compliance with the essential requirements and other relevant provisions of Directive 1999/5/EC.

**FR** Phonocar déclare que l'appareil VM096-VM097 est conforme aux exigences essentielles et aux autres dispositions pertinentes de la directive 1999/5/EC.

**D** Phonocar erklärt, dass dieser VM096-VM097 in Übereinstimmung ist mit den grundlegenden Anforderungen und den anderen relevanten Vorschriften der Richtlinie 1999/5/EC.

**E** Phonocar declara que el VM096-VM097 cumple con los requisitos esenciales y cualesquiera otras disposiciones aplicables o exigibles de la Directiva 1999/5/EC.

EN 55022:2006+A2:2010 • EN 61000-3-2:2006+A1:2009 • 61000-3-3:2008  
• 55024:1998+A1:2001+A2:2003



**Il prodotto non deve essere smaltito con i rifiuti domestici.** Si ricorda che le pile/accumulatori devono essere rimosse dall'apparecchiatura prima che questa sia conferita come rifiuto. Per rimuovere le pile/ accumulatori fare riferimento alle specifiche indicazioni del costruttore. L'utente dovrà, pertanto, conferire gratuitamente l'apparecchiatura e la pila giunta a fine vita agli idonei centri comunali di raccolta differenziata dei rifiuti elettrici ed elettronici, oppure riconsegnarle al rivenditore. L'adeguata raccolta differenziata contribuisce ad evitare possibili effetti negativi sull'ambiente e sulla salute e favorisce il reimpiego e/o riciclo dei materiali di cui essi sono composti. Per ulteriori informazioni consultare il sito [www.phonocar.it](http://www.phonocar.it)

*This product must NOT be treated as a domestic waste. Please remember that batteries/chargers must be extracted from the appliance before throwing the appliance away. How to extract batteries/chargers: please follow the manufacturer's specific instructions.*

*The end-user is requested to carry the appliance and its related battery, with no cost, to the municipal waste-recycling-spots for electrical and electronic parts, or take them to the related Retailer shop. Recycling-spots help to avoid negative effects on the environment & health and promote the re-use and/or recycling of the various materials. For further information, please read homepage [www.phonocar.it](http://www.phonocar.it)*